

## 99550/99100 + Y1S-99100 TIMKEN

Конические роликоподшипники

ТИП: Роликоподшипники, Конические, Подшипниковые узлы с дистанционными кольцами, Тип 2TS-DM (О-сопряжение), два однорядных подшипника, внутренние кольца, которых соприкасаются, и наружное дистанционное кольцо

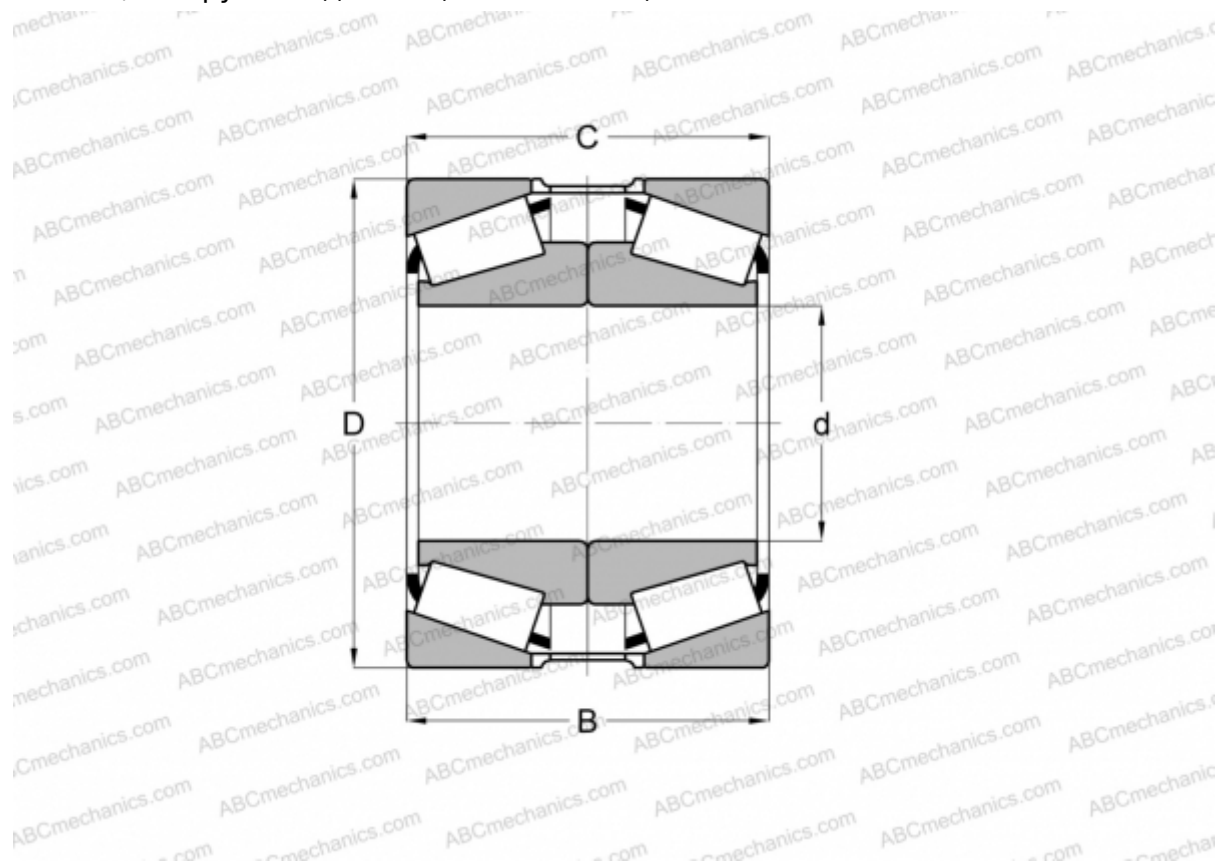

### Технические характеристики

#### РАЗМЕРЫ, ММ

d	139,700
D	254,000
B	133,350
T	133,350

**МАССА, КГ** 29,520

**ПРОИЗВОДИТЕЛЬ** [TIMKEN](#)