

99600/99100 + Y1S-99100 TIMKEN

Конические роликоподшипники

ТИП: Роликоподшипники, Конические, Подшипниковые узлы с дистанционными кольцами, Тип 2TS-DM (О-сопряжение), два однорядных подшипника, внутренние кольца, которых соприкасаются, и наружное дистанционное кольцо

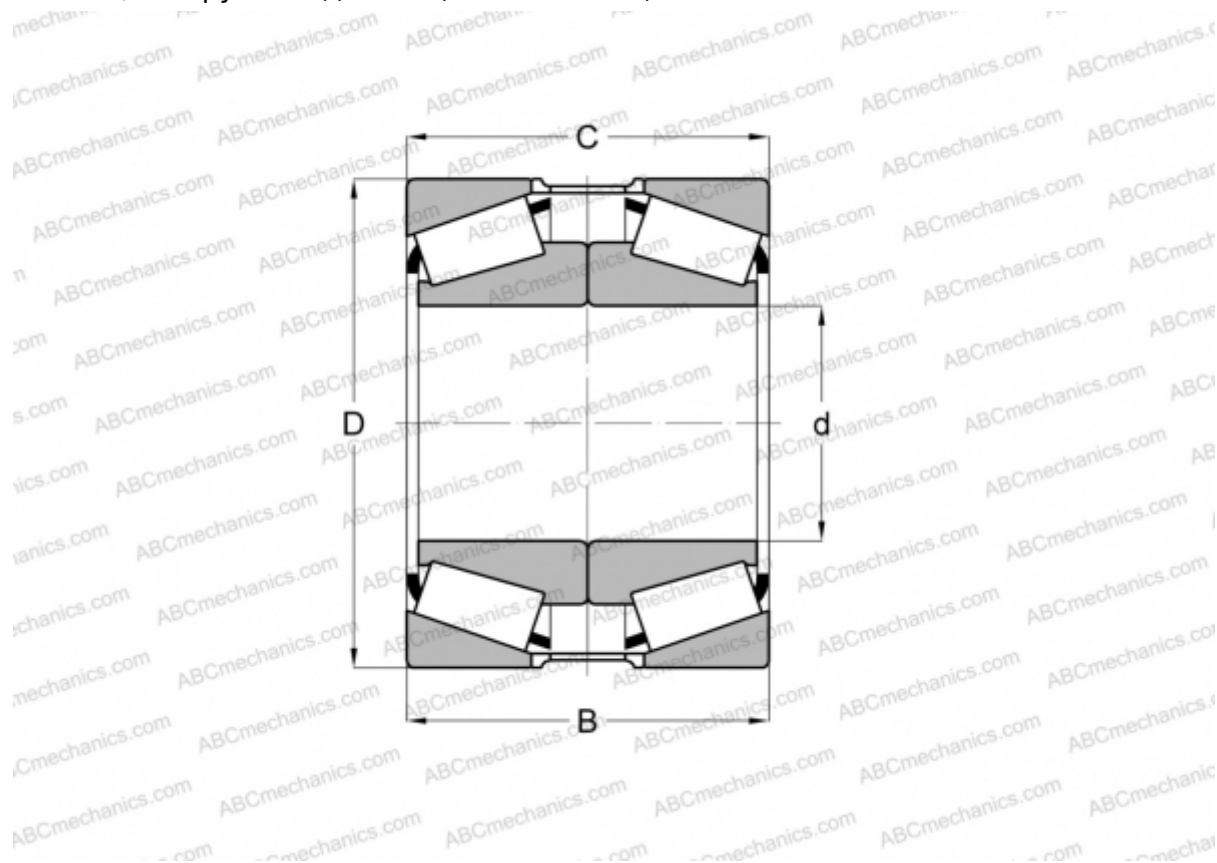

Технические характеристики

РАЗМЕРЫ, ММ

d	152,400
D	254,000
B	133,350
T	133,350

МАССА, КГ 26,460

ПРОИЗВОДИТЕЛЬ [TIMKEN](http://www.timken.com)