

67782/67720 + Y3S-67720 TIMKEN

Конические роликоподшипники

ТИП: Роликоподшипники, Конические, Подшипниковые узлы с дистанционными кольцами, Тип 2TS-DM (О-сопряжение), два однорядных подшипника, внутренние кольца, которых соприкасаются, и наружное дистанционное кольцо

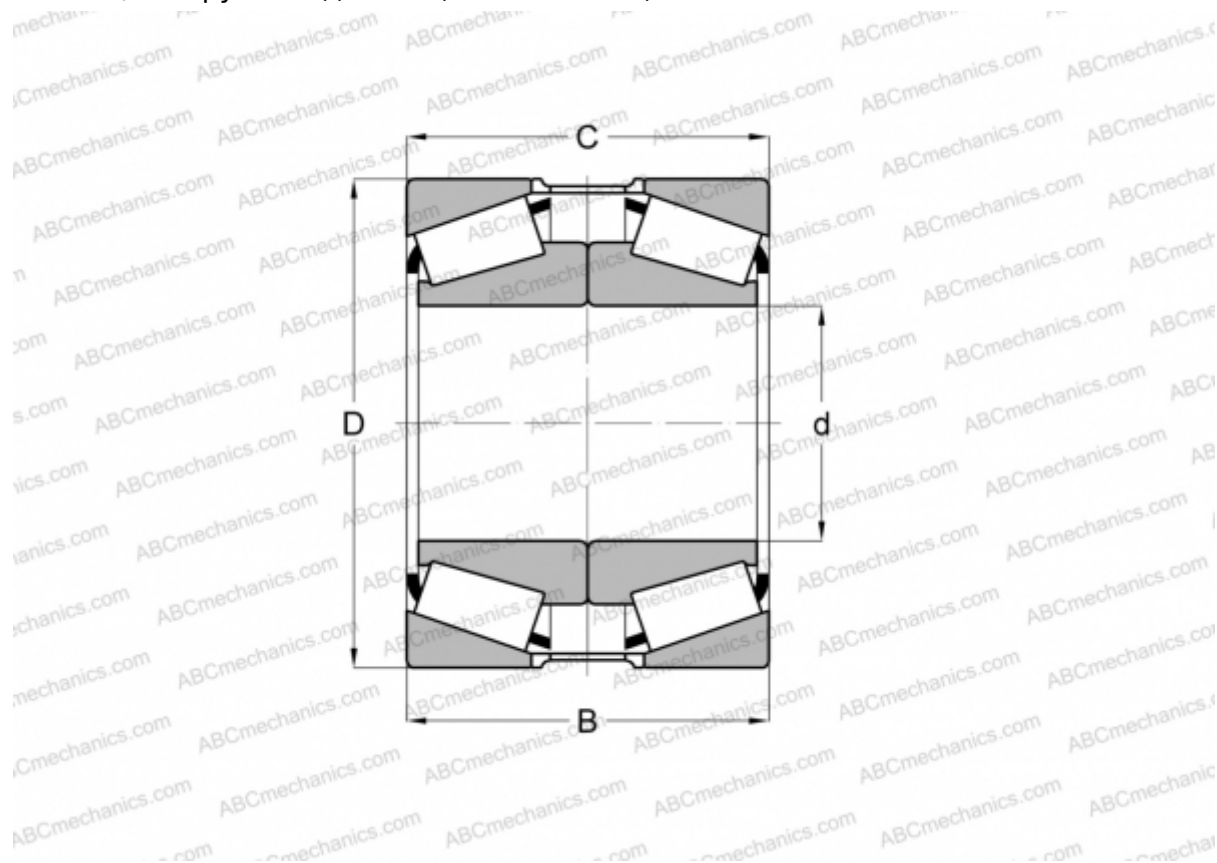

Технические характеристики

РАЗМЕРЫ, ММ

d	168,275
D	247,650
B	95,250
T	95,250

МАССА, КГ 15,710

ПРОИЗВОДИТЕЛЬ [TIMKEN](#)