

EE607070/607140 + Y1S-607140 TIMKEN

Конические роликоподшипники

ТИП: Роликоподшипники, Конические, Подшипниковые узлы с дистанционными кольцами, Тип 2TS-DM (О-сопряжение), два однорядных подшипника, внутренние кольца, которых соприкасаются, и наружное дистанционное кольцо

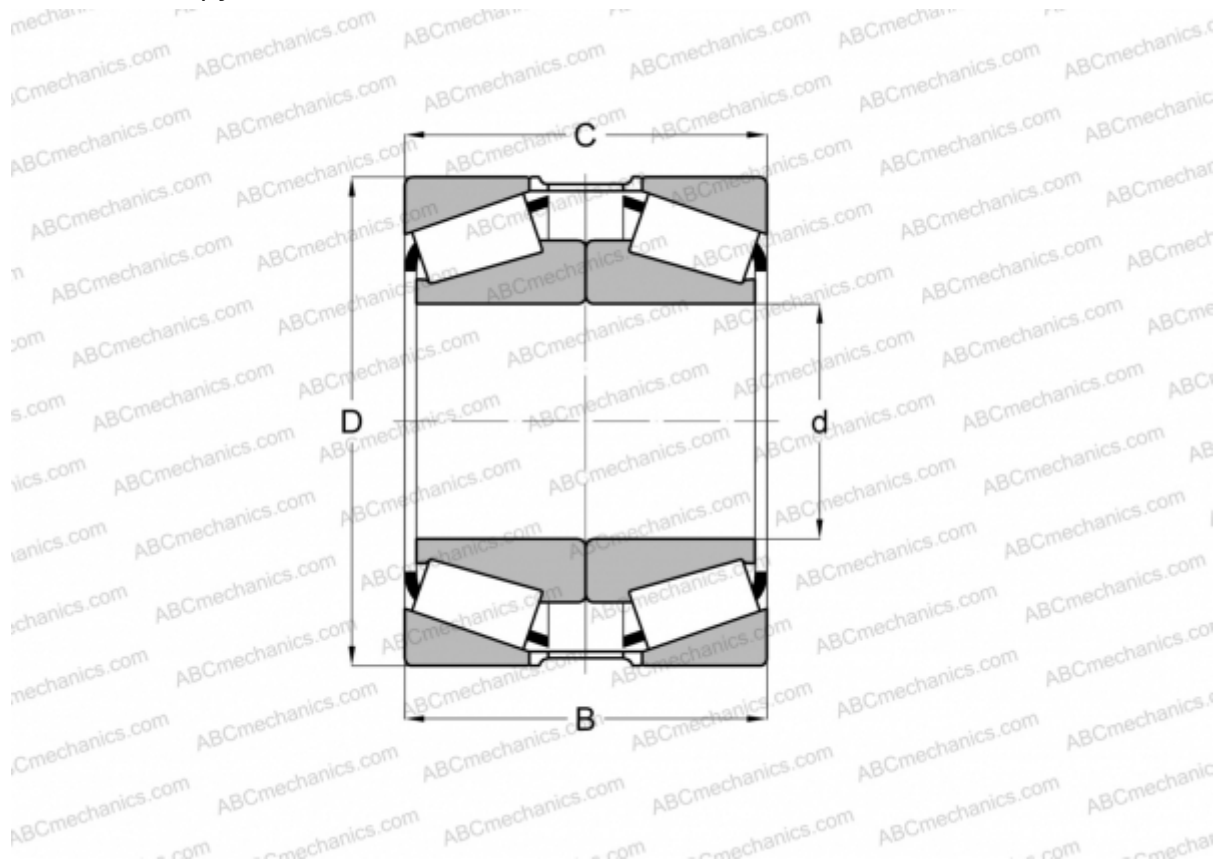

Технические характеристики

РАЗМЕРЫ, ММ

d	177,800
D	355,600
B	155,576
T	158,750

МАССА, КГ 72,510

ПРОИЗВОДИТЕЛЬ [TIMKEN](http://www.timken.com)