

ХЗ2936М/УЗ2936М + К163398 ТИМКЕН

Конические роликоподшипники

ТИП: Роликоподшипники, Конические, Подшипниковые узлы с дистанционными кольцами, Тип 2TS-DM (О-сопряжение), два однорядных подшипника, внутренние кольца, которых соприкасаются, и наружное дистанционное кольцо

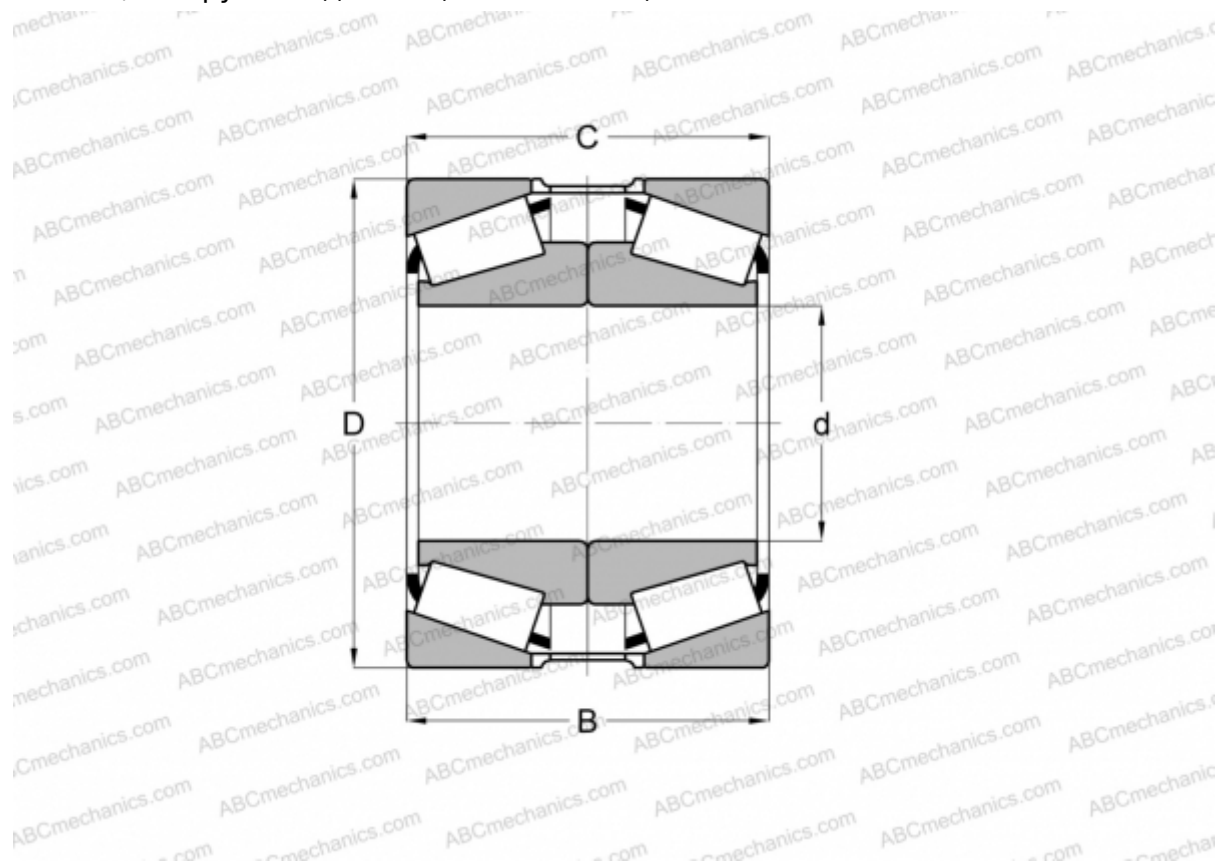

Технические характеристики

РАЗМЕРЫ, ММ

d	180,000
D	250,000
B	90,000
T	90,000

МАССА, КГ 13,430

ПРОИЗВОДИТЕЛЬ [TIMKEN](#)