

470975/470132 + Y1S-470132 TIMKEN

Конические роликоподшипники

ТИП: Роликоподшипники, Конические, Подшипниковые узлы с дистанционными кольцами, Тип 2TS-DM (О-сопряжение), два однорядных подшипника, внутренние кольца, которых соприкасаются, и наружное дистанционное кольцо

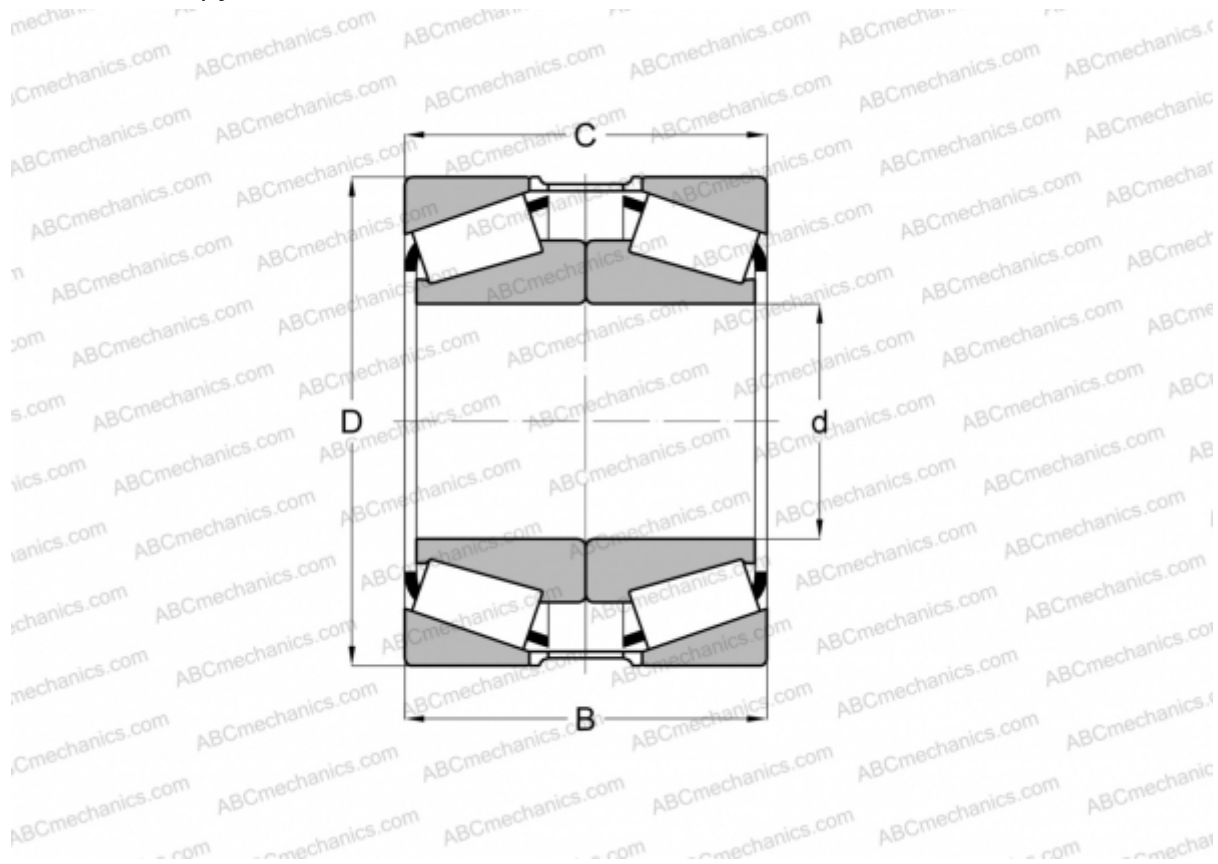

Технические характеристики

РАЗМЕРЫ, ММ

d	190,500
D	336,550
B	168,276
T	165,100

МАССА, КГ 61,460

ПРОИЗВОДИТЕЛЬ [TIMKEN](#)