

НН840249/НН840210 + НН840210ЕА ТИМКЕН

Конические роликоподшипники

ТИП: Роликоподшипники, Конические, Подшипниковые узлы с дистанционными кольцами, Тип 2TS-DM (О-сопряжение), два однорядных подшипника, внутренние кольца, которых соприкасаются, и наружное дистанционное кольцо

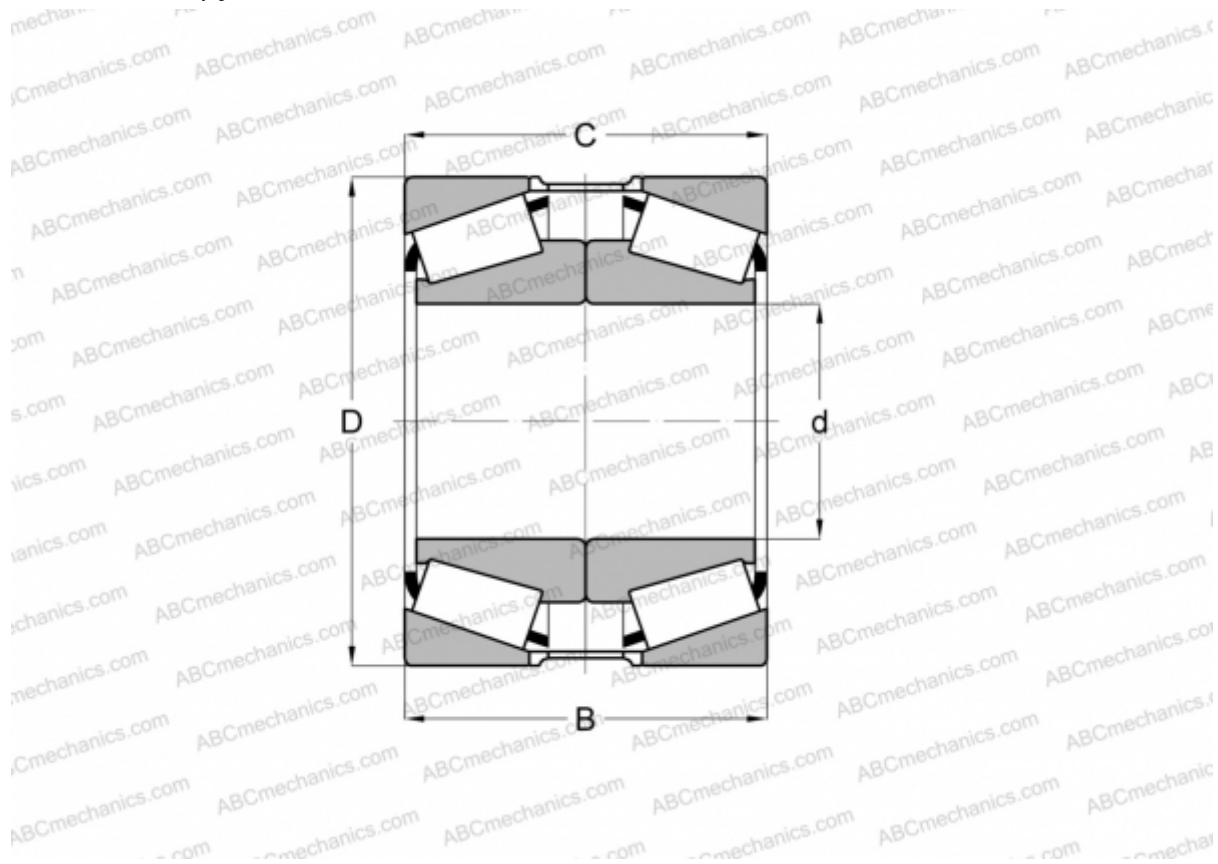

Технические характеристики

РАЗМЕРЫ, ММ

d	190,500
D	336,550
B	190,500
T	196,850

МАССА, КГ 74,140

ПРОИЗВОДИТЕЛЬ [TIMKEN](#)