

ХЗ2040ХМ/УЗ2040ХМ + К165677 ТИМКЕН

Конические роликоподшипники

ТИП: Роликоподшипники, Конические, Подшипниковые узлы с дистанционными кольцами, Тип 2TS-DM (О-сопряжение), два однорядных подшипника, внутренние кольца, которых соприкасаются, и наружное дистанционное кольцо

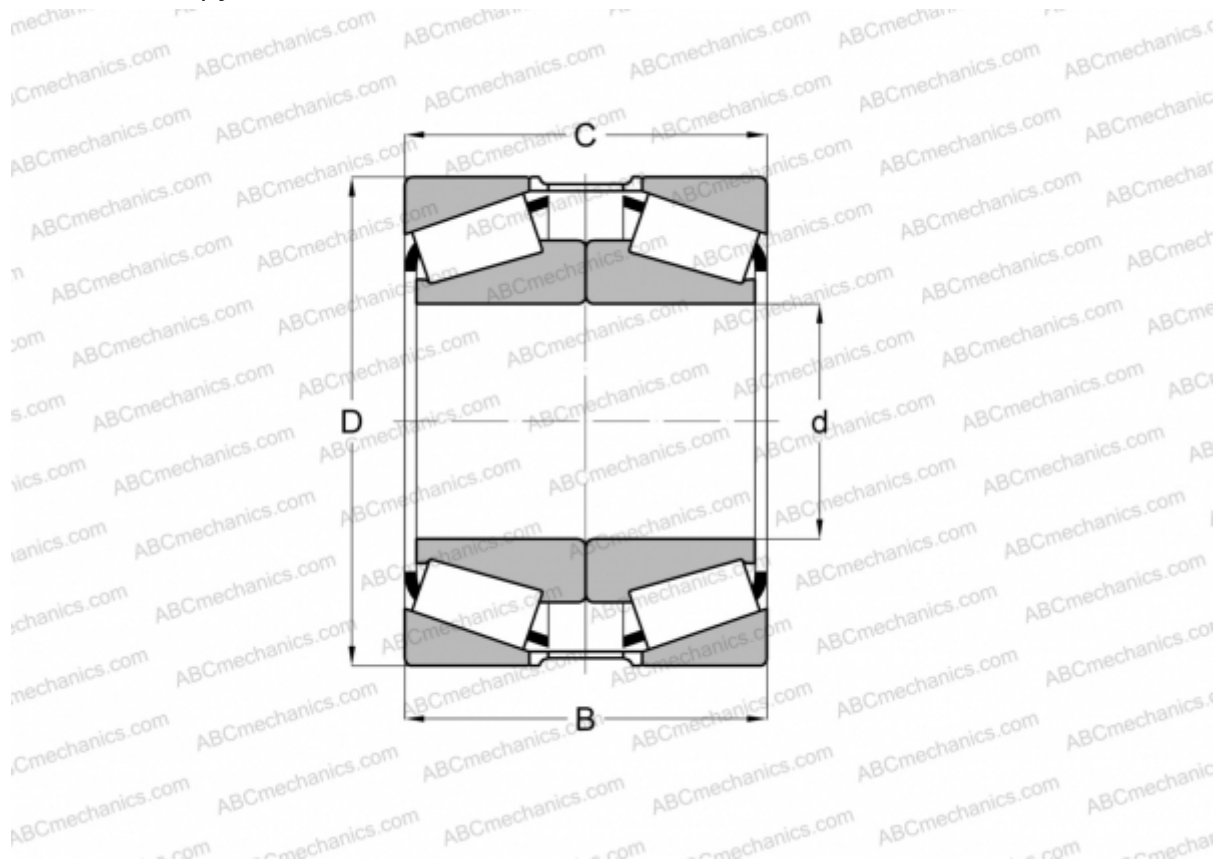

Технические характеристики

РАЗМЕРЫ, ММ

d	200,000
D	310,000
B	140,000
T	140,000

МАССА, КГ 39,080

ПРОИЗВОДИТЕЛЬ [TIMKEN](#)