

## 88900/88126 + Y1S-88126 TIMKEN

Конические роликоподшипники

ТИП: Роликоподшипники, Конические, Подшипниковые узлы с дистанционными кольцами, Тип 2TS-DM (О-сопряжение), два однорядных подшипника, внутренние кольца, которых соприкасаются, и наружное дистанционное кольцо

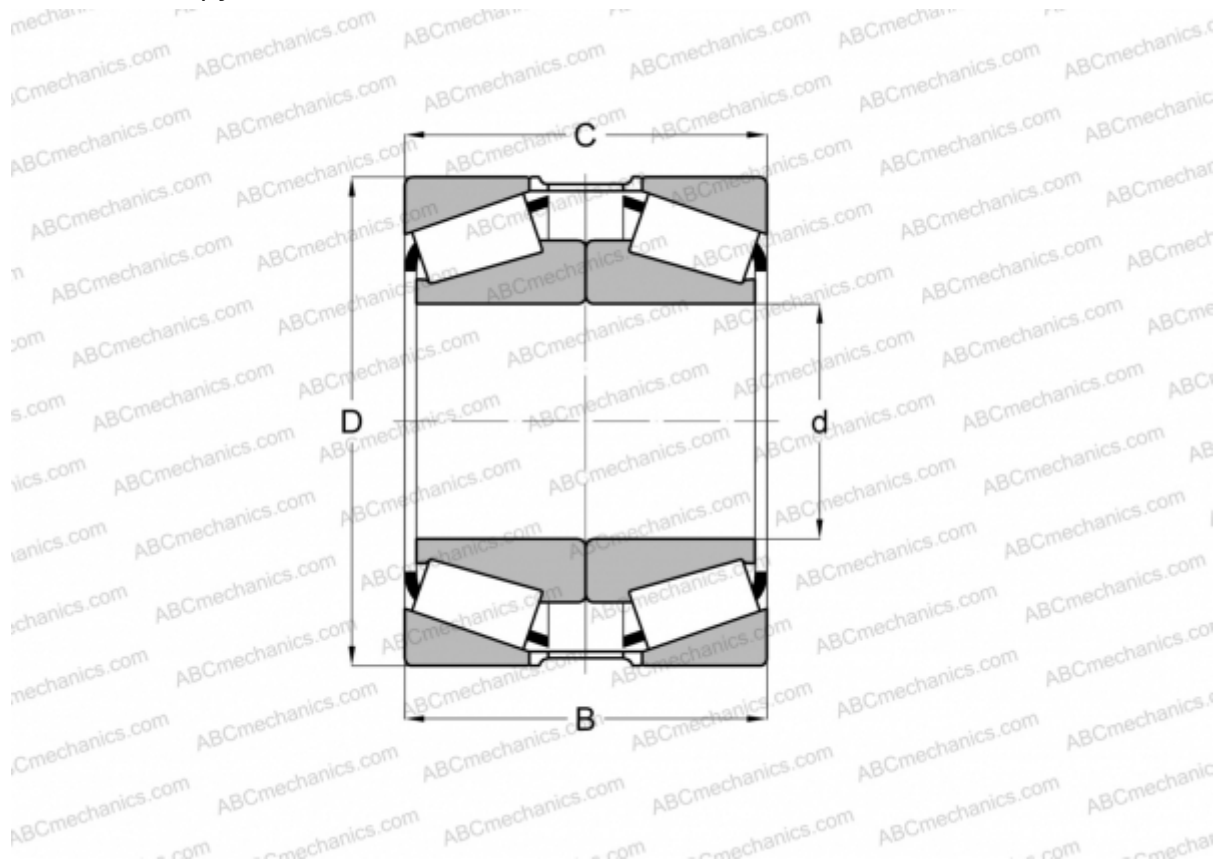

### Технические характеристики

#### РАЗМЕРЫ, ММ

d	228,600
D	320,675
B	98,424
T	101,600

**МАССА, КГ** 23,730

**ПРОИЗВОДИТЕЛЬ** [TIMKEN](#)