

545112/545141 + Y2S-545141 TIMKEN

Конические роликоподшипники

ТИП: Роликоподшипники, Конические, Подшипниковые узлы с дистанционными кольцами, Тип 2TS-DM (О-сопряжение), два однорядных подшипника, внутренние кольца, которых соприкасаются, и наружное дистанционное кольцо

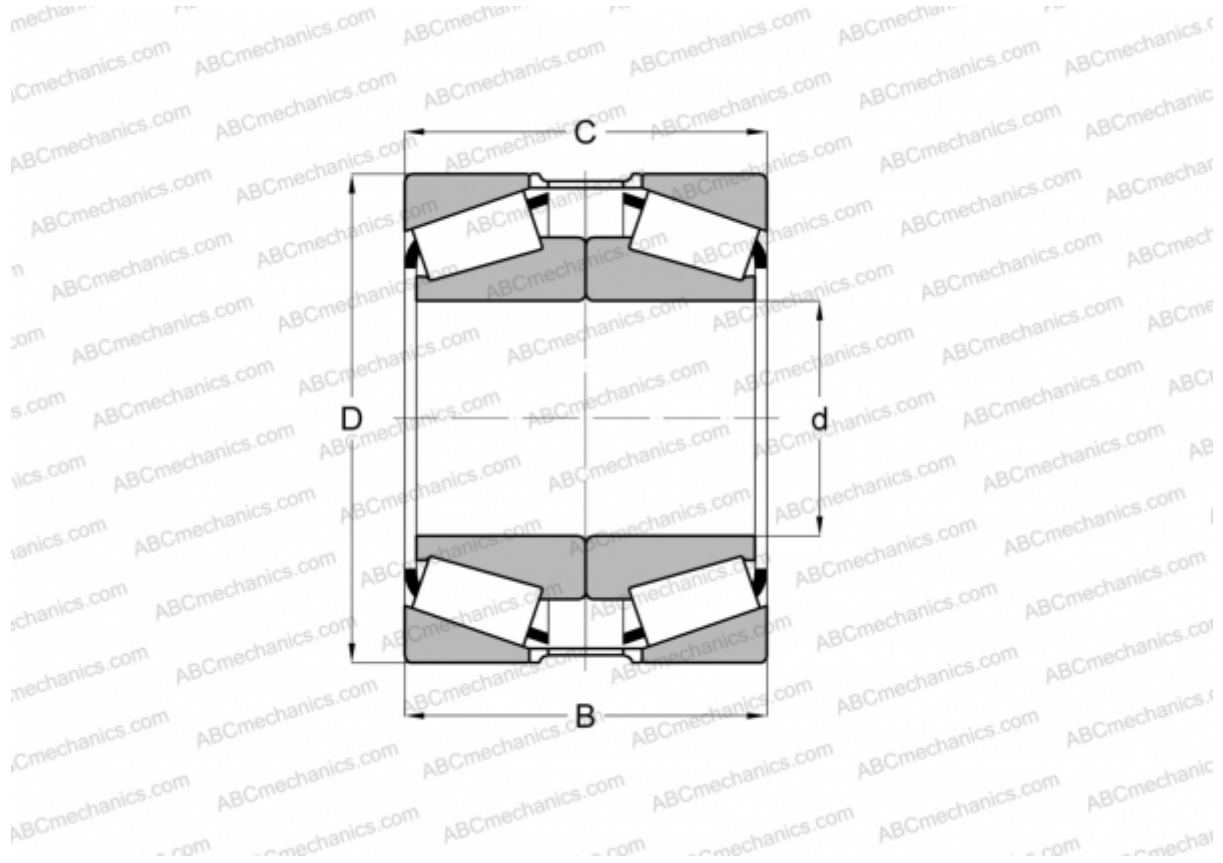

Технические характеристики

РАЗМЕРЫ, ММ

d	285,750
D	358,775
B	63,500
T	66,675

МАССА, КГ 15,010

ПРОИЗВОДИТЕЛЬ [TIMKEN](http://www.timken.com)