

EE175300/175350 + Y2S-175350 TIMKEN

Конические роликоподшипники

ТИП: Роликоподшипники, Конические, Подшипниковые узлы с дистанционными кольцами, Тип 2TS-DM (О-сопряжение), два однорядных подшипника, внутренние кольца, которых соприкасаются, и наружное дистанционное кольцо

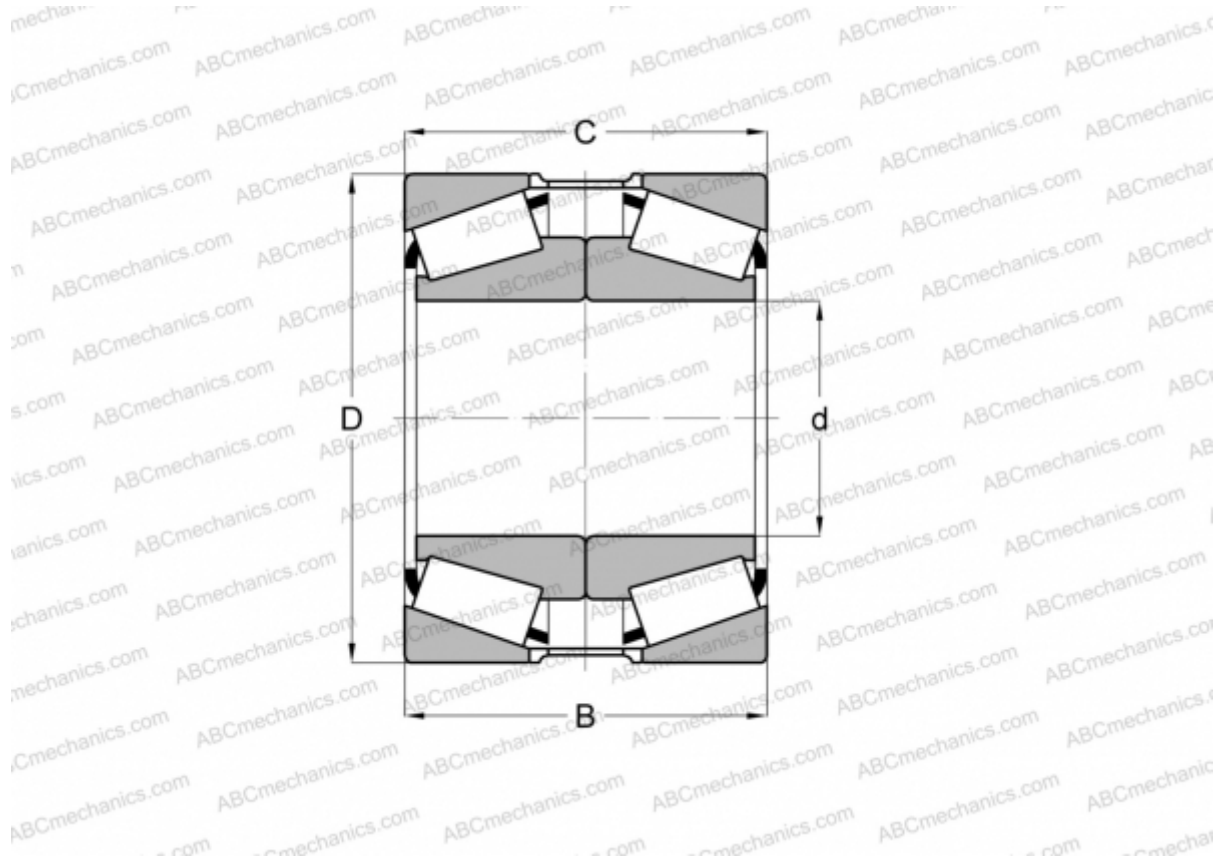

Технические характеристики

РАЗМЕРЫ, ММ

d	762,000
D	889,000
B	139,700
T	139,700

МАССА, КГ 141,220

ПРОИЗВОДИТЕЛЬ [TIMKEN](http://www.timken.com)