

210090/210170P GAMET

Конические роликоподшипники

ТИП: Роликоподшипники, Конические, Прецизионные, GAMET тип P, с постоянным преднатягом, обеспеченным специальной системой подпружинивания

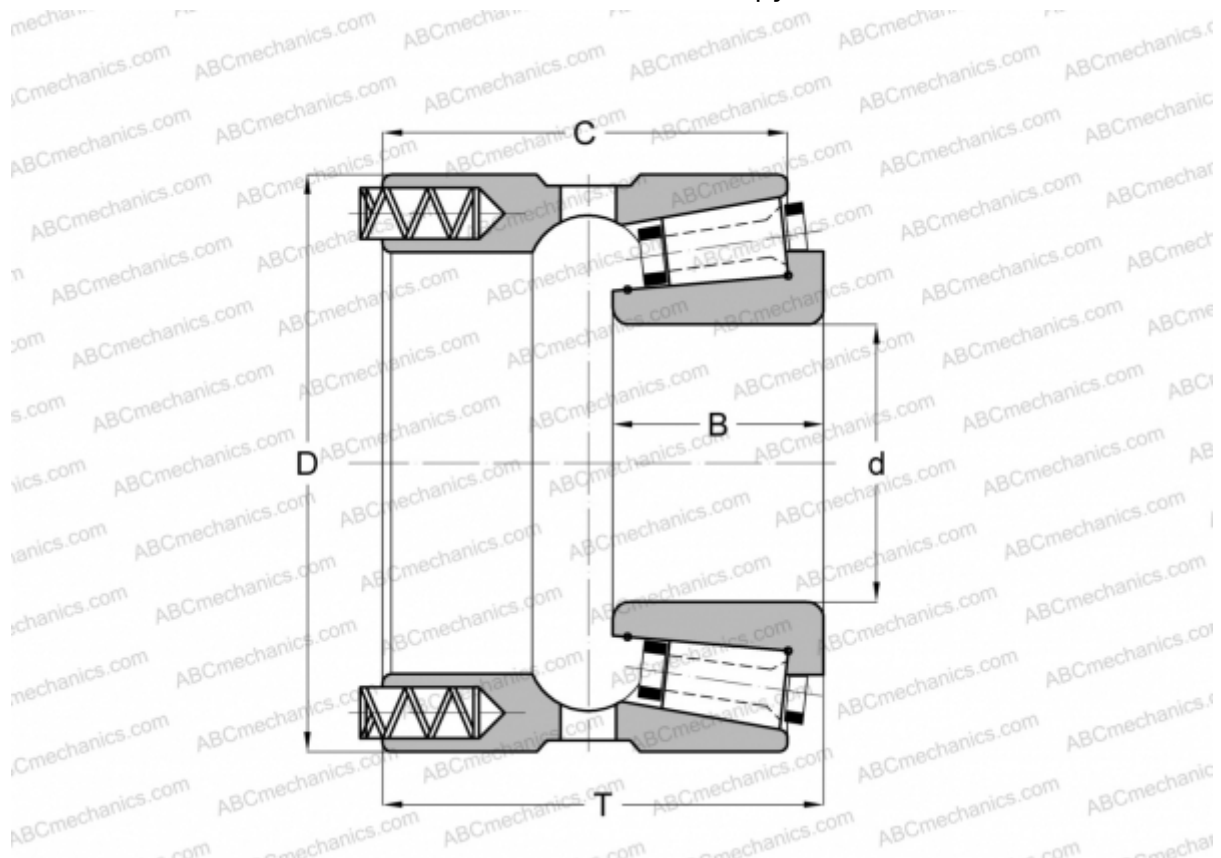

Технические характеристики

РАЗМЕРЫ, ММ

d	90,000
D	170,000
B	50,500
T	97,500
C	89,000

МАССА, КГ 7,340

ПРОИЗВОДИТЕЛЬ [GAMET](http://GAMET.com)