

181115/181190P GAMET

Конические роликоподшипники

ТИП: Роликоподшипники, Конические, Прецизионные, GAMET тип P, с постоянным преднатягом, обеспеченным специальной системой подпружинивания

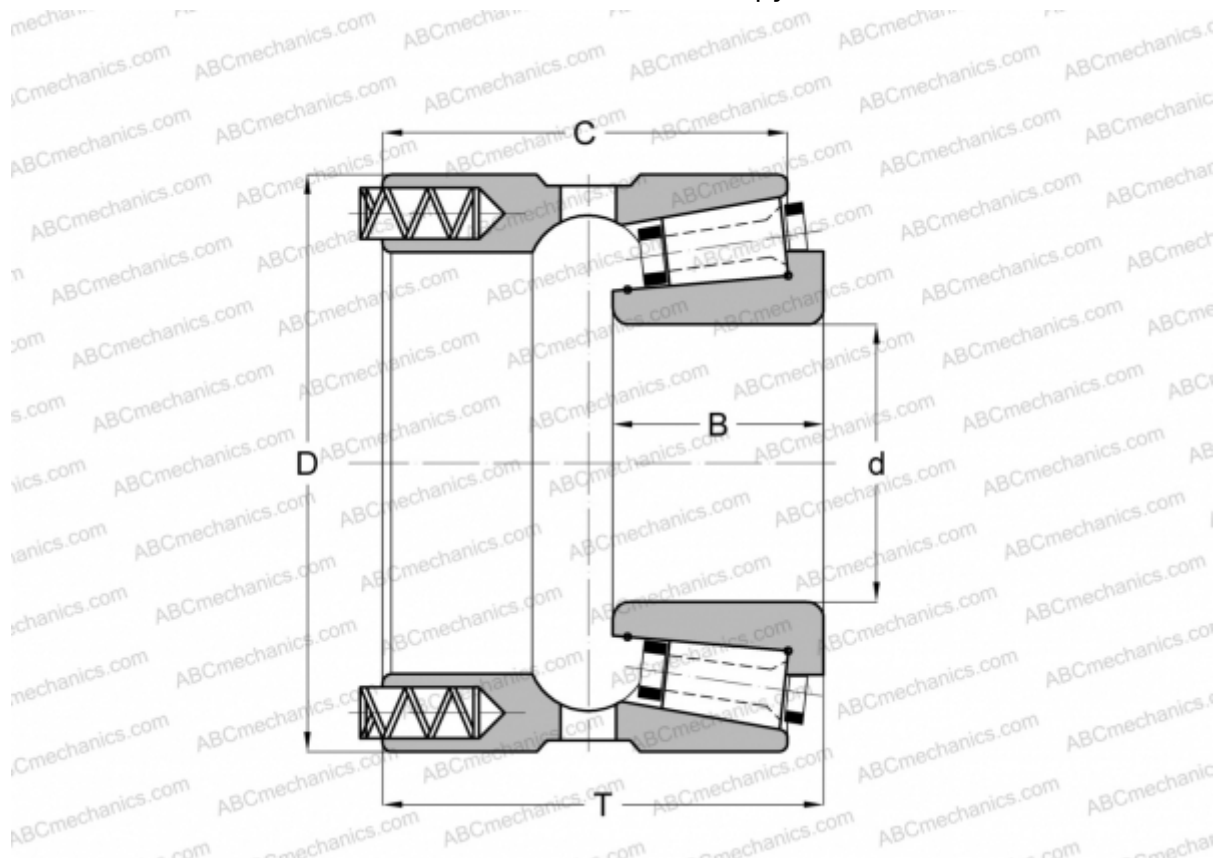

Технические характеристики

РАЗМЕРЫ, ММ

d	115,000
D	190,000
B	50,000
T	95,300
C	82,600

МАССА, КГ 8,430

ПРОИЗВОДИТЕЛЬ [GAMET](http://GAMET.com)