

184120/184199P GAMET

Конические роликоподшипники

ТИП: Роликоподшипники, Конические, Прецизионные, GAMET тип P, с постоянным преднатягом, обеспеченным специальной системой подпружинивания

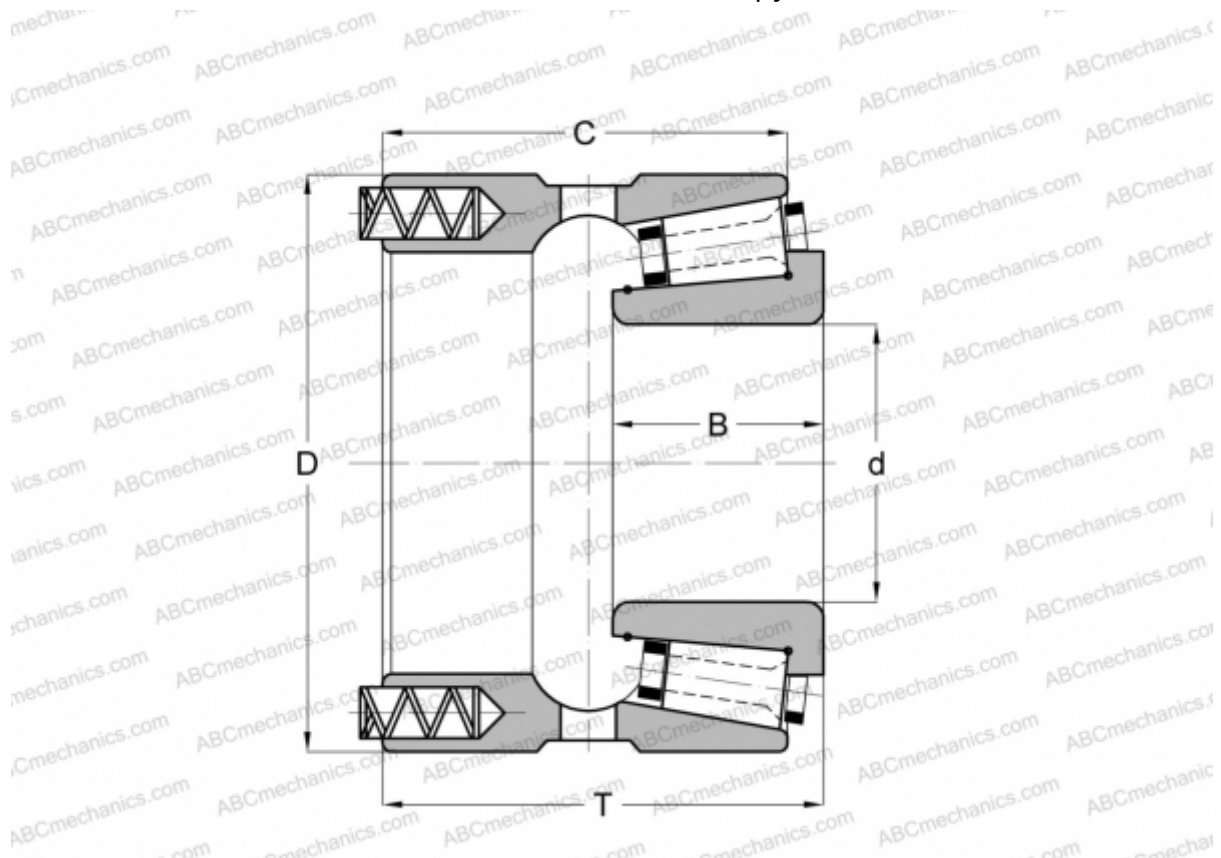

Технические характеристики

РАЗМЕРЫ, ММ

d	120,000
D	199,000
B	5,000
T	95,300
C	82,600

МАССА, КГ 7,450

ПРОИЗВОДИТЕЛЬ [GAMET](http://GAMET.com)