

112045/112085G GAMET

Конические роликоподшипники

ТИП: Роликоподшипники, Конические, Прецизионные, GAMET тип G, двухрядные

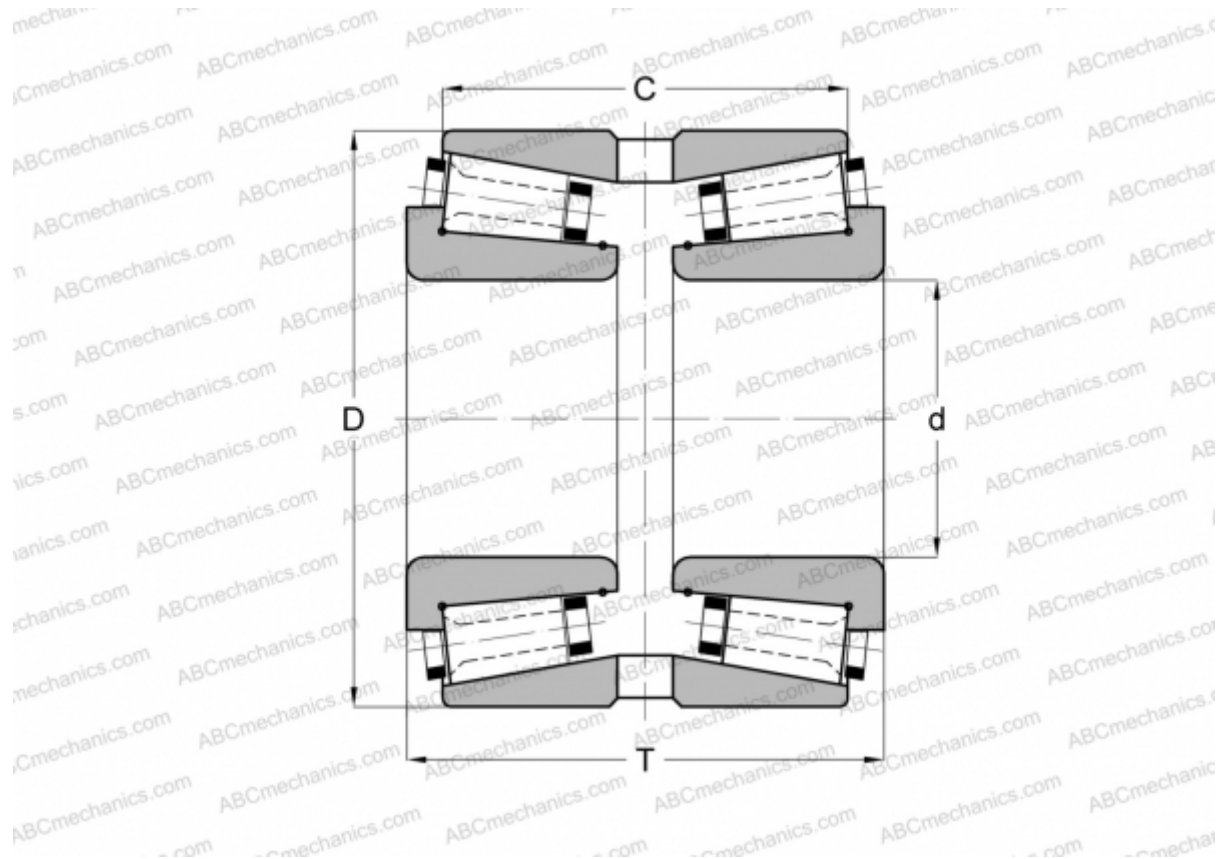

Технические характеристики

РАЗМЕРЫ, ММ

d	45,000
D	85,000
T	55,000
C	48,660

МАССА, КГ 1,070

ПРОИЗВОДИТЕЛЬ [GAMET](#)