

111050/111090G GAMET

Конические роликоподшипники

ТИП: Роликоподшипники, Конические, Прецизионные, GAMET тип G, двухрядные

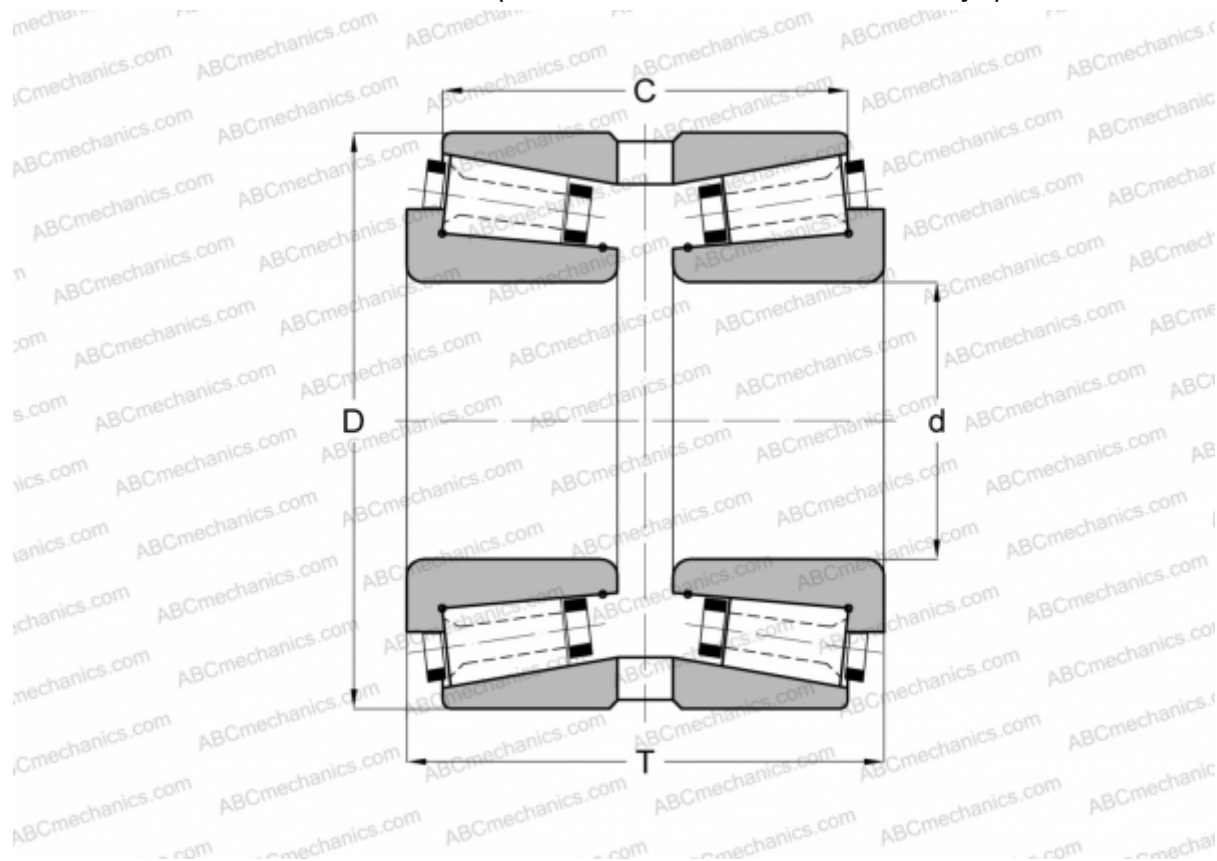

Технические характеристики

РАЗМЕРЫ, ММ

d	50,000
D	90,000
T	64,000
C	51,300

МАССА, КГ 1,330

ПРОИЗВОДИТЕЛЬ [GAMET](#)