

130070/130120G GAMET

Конические роликоподшипники

ТИП: Роликоподшипники, Конические, Прецизионные, GAMET тип G, двухрядные

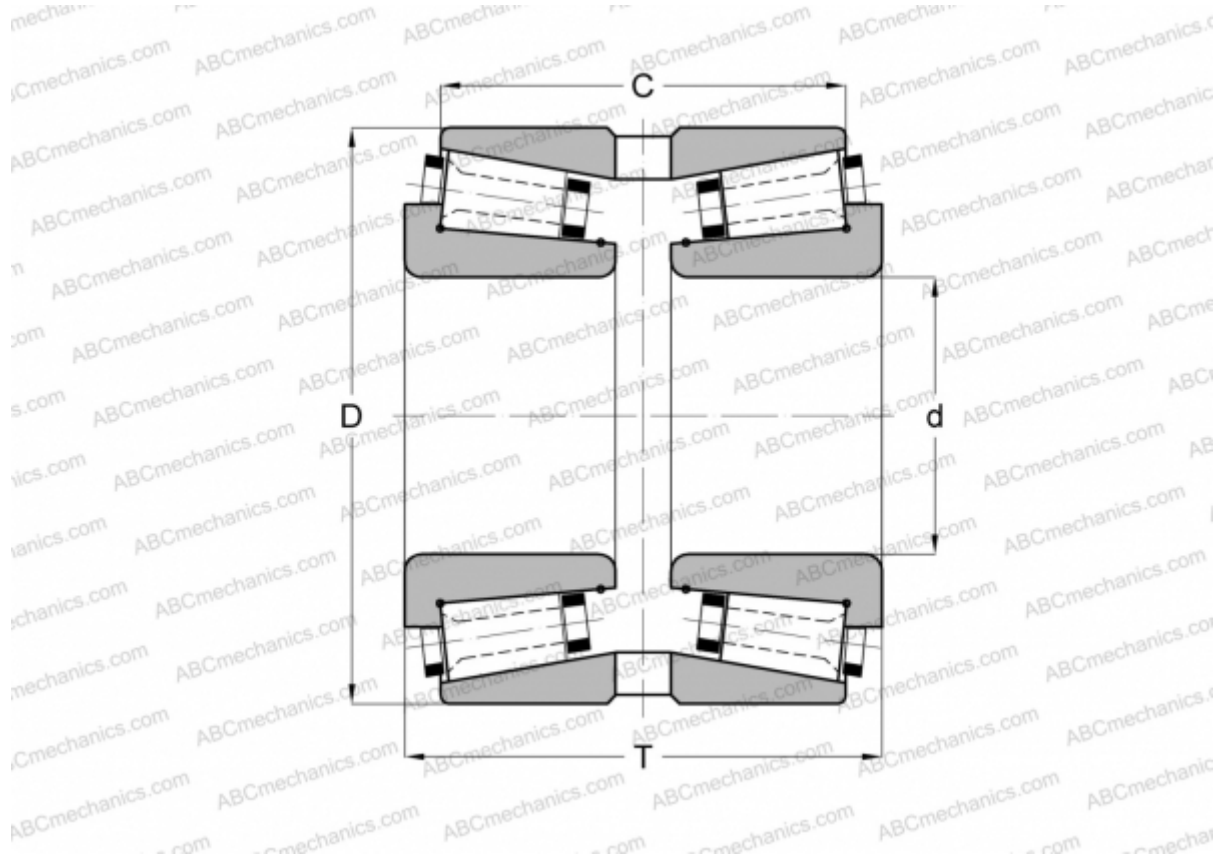

Технические характеристики

РАЗМЕРЫ, ММ

d	70,000
D	120,000
T	71,000
C	59,880

МАССА, КГ 2,640

ПРОИЗВОДИТЕЛЬ [GAMET](#)