

210090/210170G GAMET

Конические роликоподшипники

ТИП: Роликоподшипники, Конические, Прецизионные, GAMET тип G, двухрядные

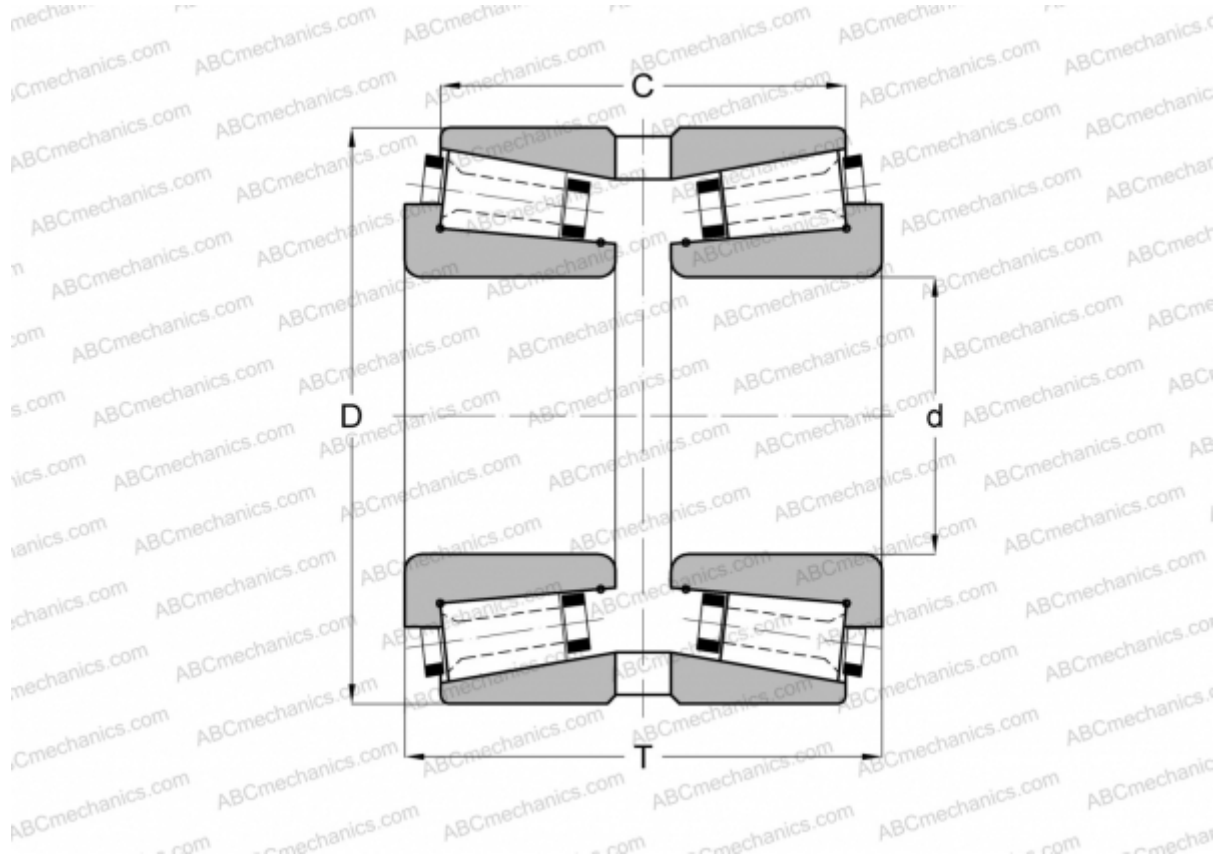

Технические характеристики

РАЗМЕРЫ, ММ

d	90,000
D	170,000
T	106,000
C	89,000

МАССА, КГ 8,345

ПРОИЗВОДИТЕЛЬ [GAMET](#)