

131092X/131152XG GAMET

Конические роликоподшипники

ТИП: Роликоподшипники, Конические, Прецизионные, GAMET тип G, двухрядные

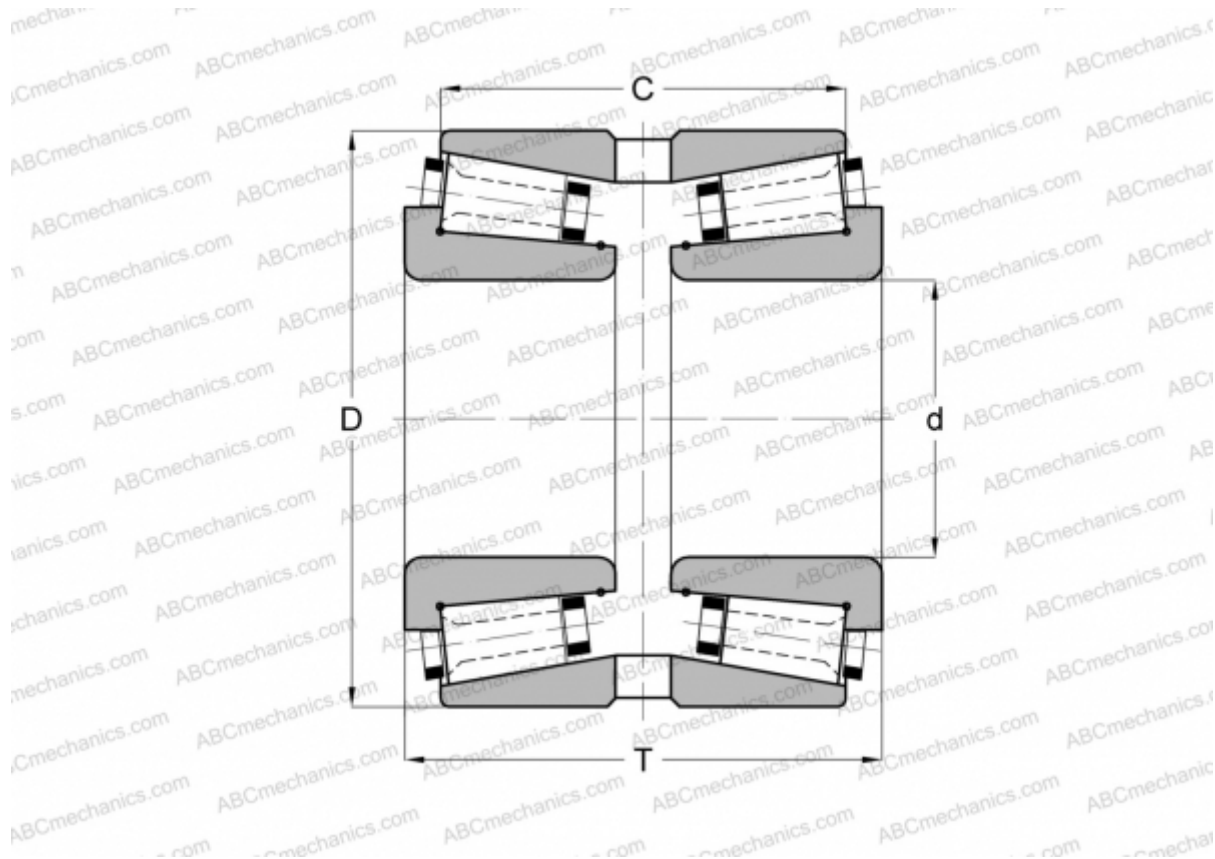

Технические характеристики

РАЗМЕРЫ, ММ

d	92,075
D	152,400
T	75,000
C	62,000

МАССА, КГ 4,625

ПРОИЗВОДИТЕЛЬ [GAMET](#)