

181111X/181200XG GAMET

Конические роликоподшипники

ТИП: Роликоподшипники, Конические, Прецизионные, GAMET тип G, двухрядные

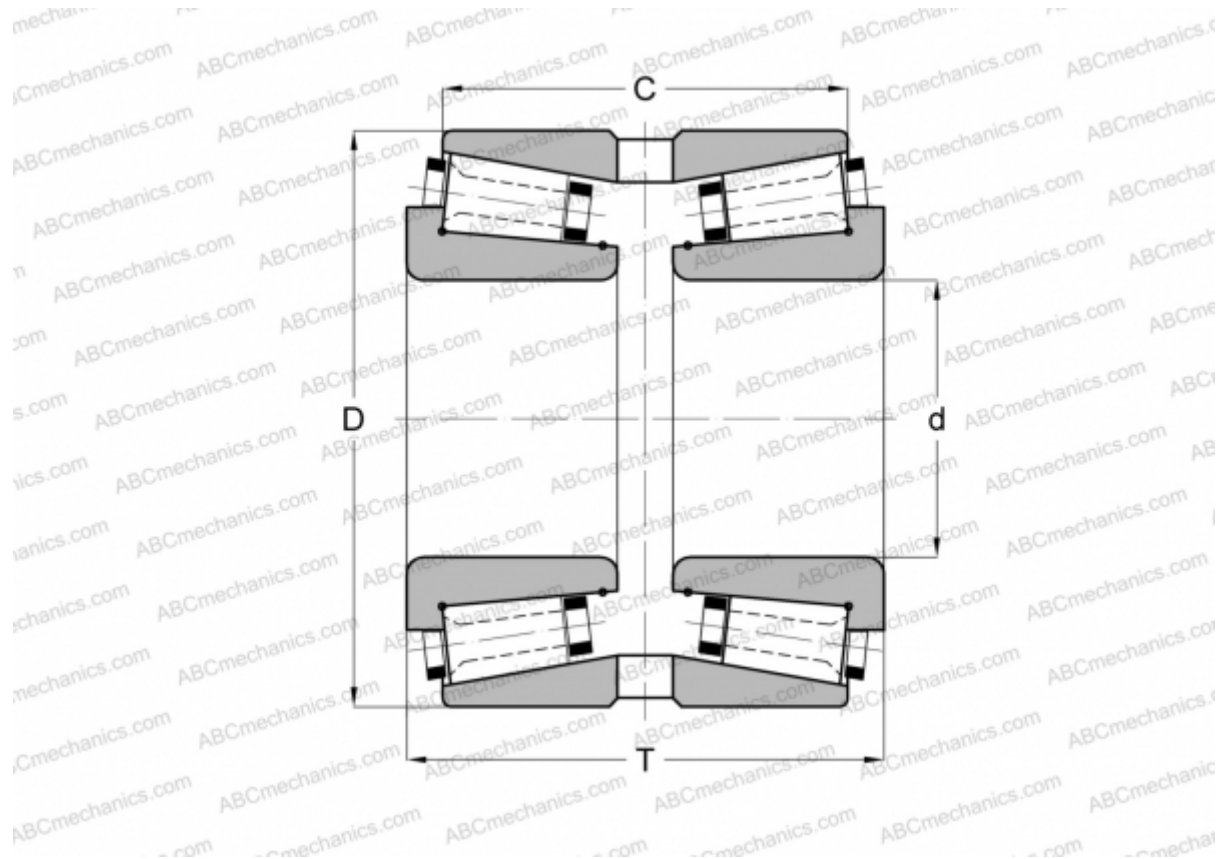

Технические характеристики

РАЗМЕРЫ, ММ

d	111,125
D	200,025
T	108,000
C	82,600

МАССА, КГ 8,340

ПРОИЗВОДИТЕЛЬ [GAMET](#)