

184120/184190XG GAMET

Конические роликоподшипники

ТИП: Роликоподшипники, Конические, Прецизионные, GAMET тип G, двухрядные

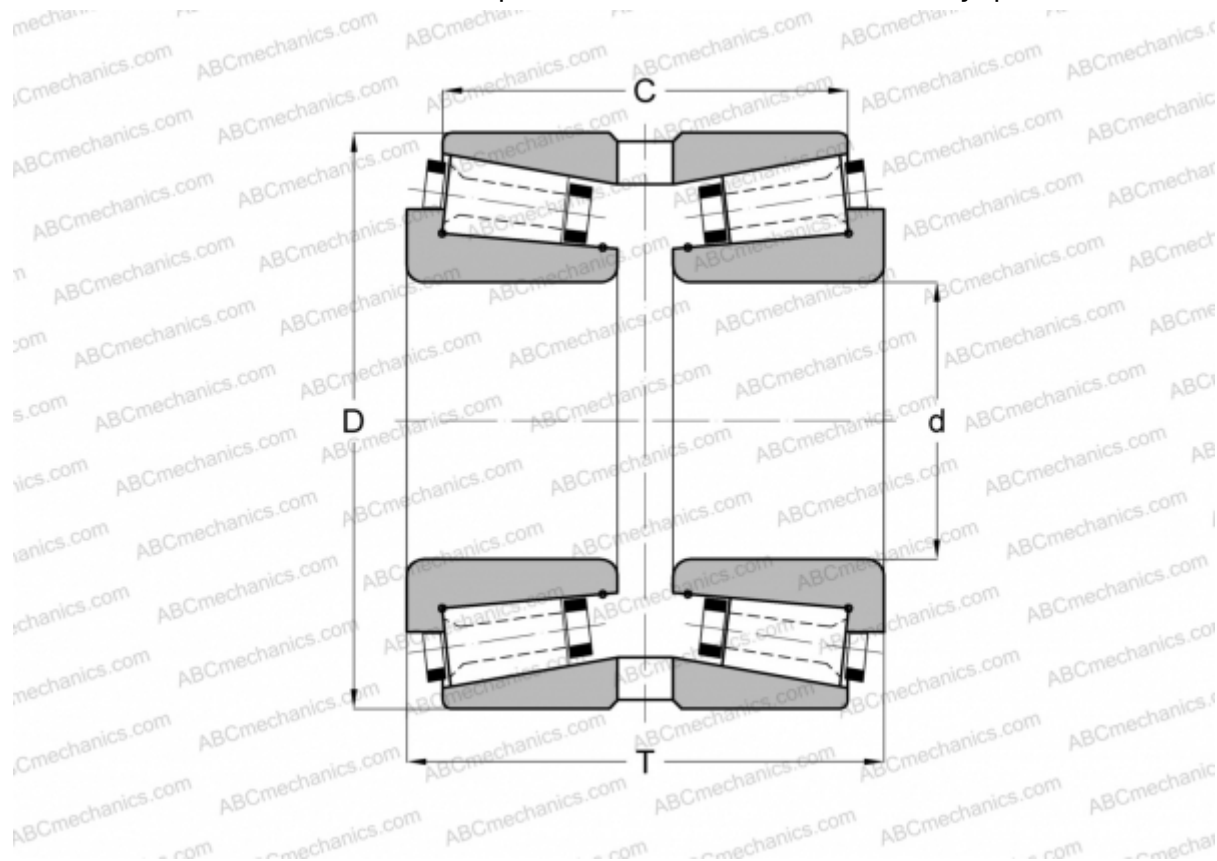

Технические характеристики

РАЗМЕРЫ, ММ

d	120,000
D	190,500
T	108,000
C	82,600

МАССА, КГ 8,460

ПРОИЗВОДИТЕЛЬ [GAMET](#)