

187185/187258G GAMET

Конические роликоподшипники

ТИП: Роликоподшипники, Конические, Прецизионные, GAMET тип G, двухрядные

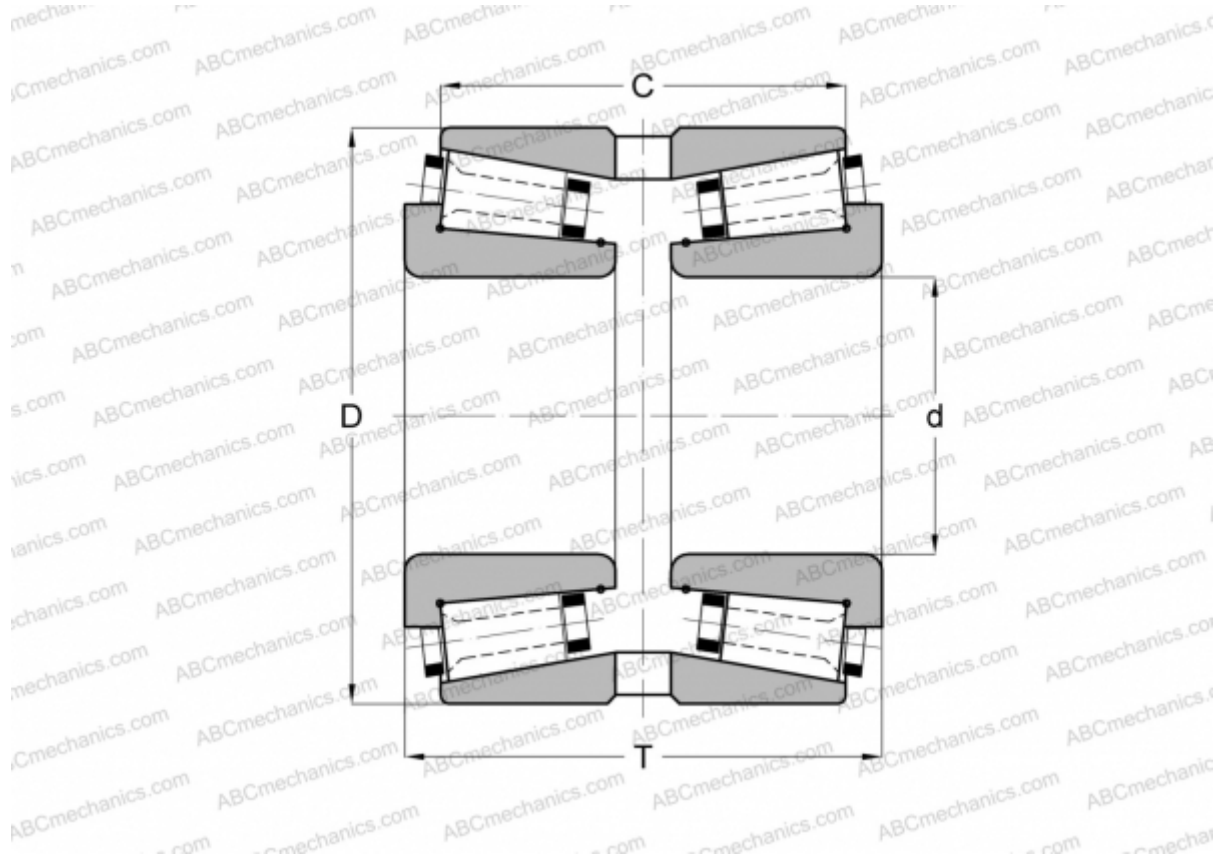

Технические характеристики

РАЗМЕРЫ, ММ

d	185,000
D	258,000
T	110,000
C	90,000

МАССА, КГ 11,940

ПРОИЗВОДИТЕЛЬ [GAMET](#)