

206190X/206290G GAMET

Конические роликоподшипники

ТИП: Роликоподшипники, Конические, Прецизионные, GAMET тип G, двухрядные

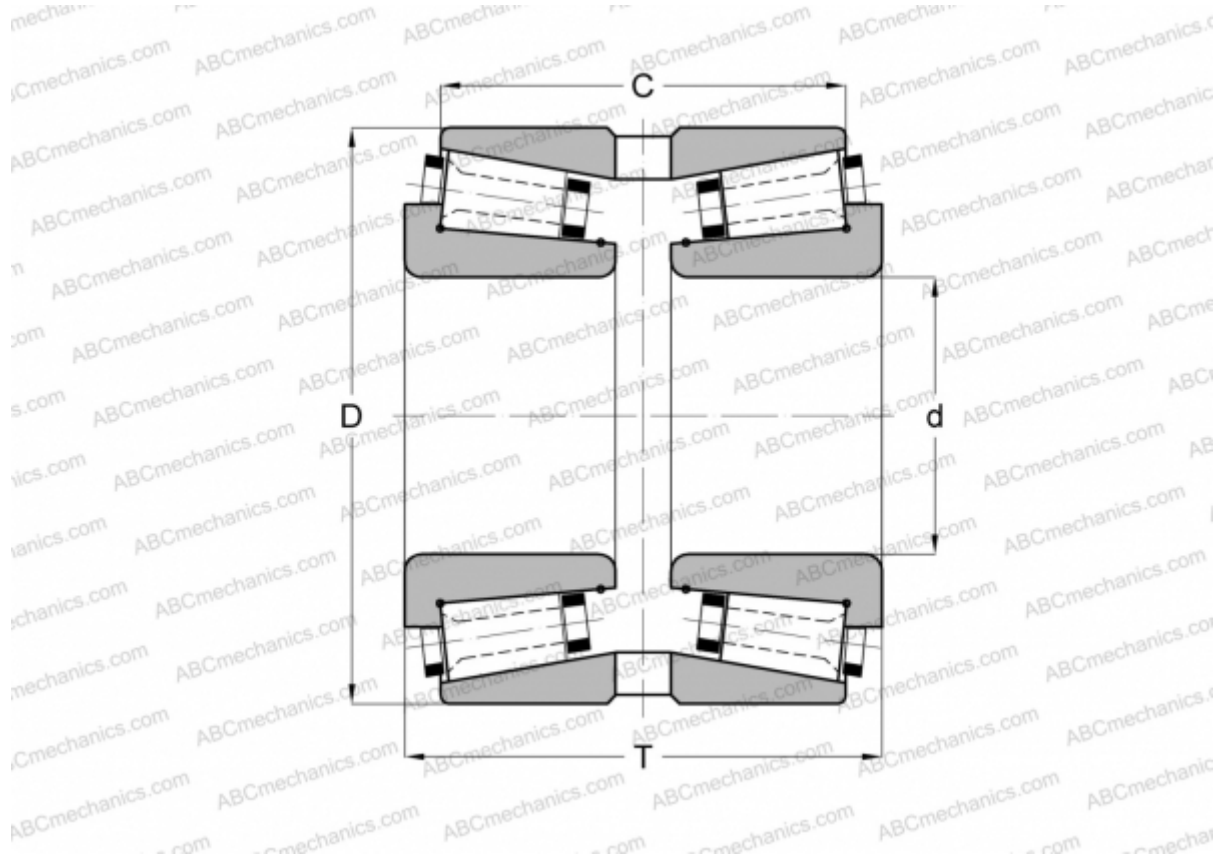

Технические характеристики

РАЗМЕРЫ, ММ

d	190,500
D	290,000
T	114,000
C	96,000

МАССА, КГ 17,000

ПРОИЗВОДИТЕЛЬ [GAMET](#)