

244230/244327XG GAMET

Конические роликоподшипники

ТИП: Роликоподшипники, Конические, Прецизионные, GAMET тип G, двухрядные

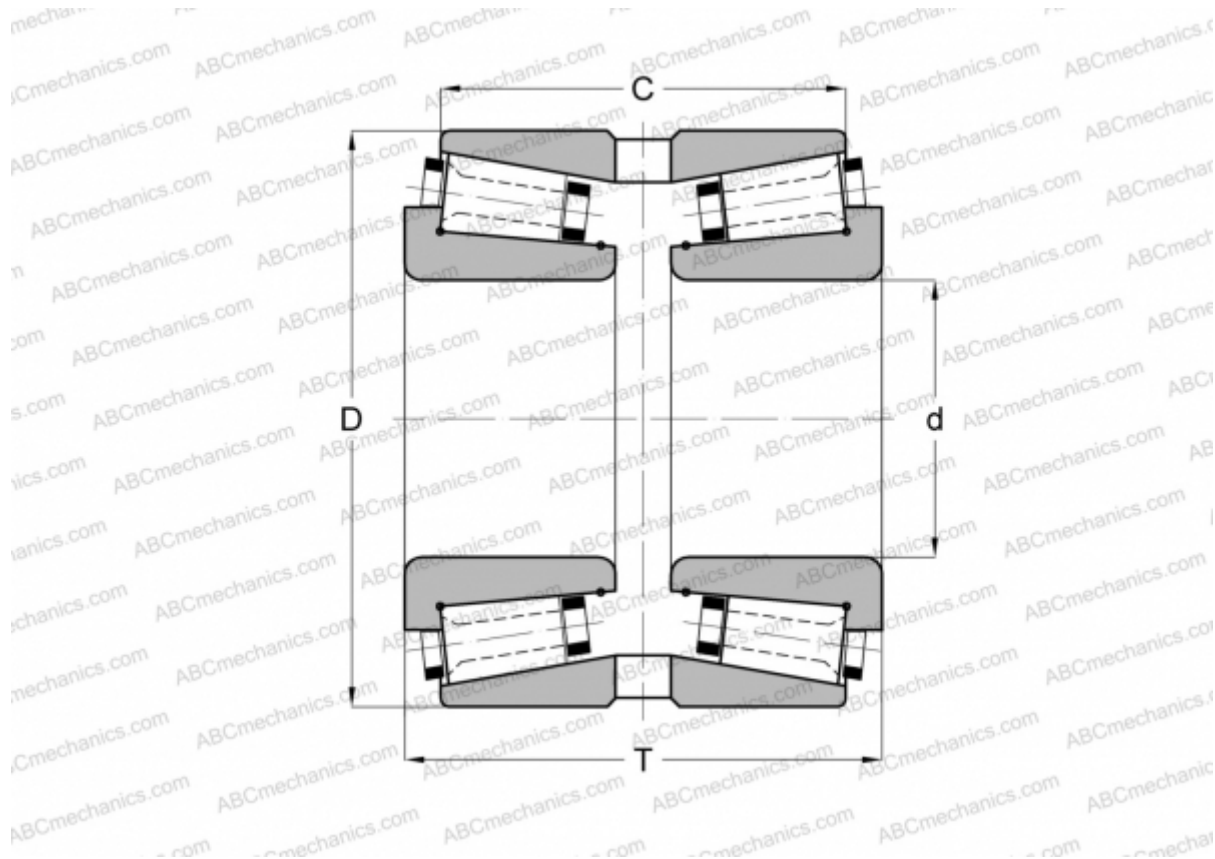

Технические характеристики

РАЗМЕРЫ, ММ

d	230,000
D	327,025
T	122,000
C	90,240

МАССА, КГ 23,000

ПРОИЗВОДИТЕЛЬ [GAMET](#)