

80035/80066ХН ГАМЕТ

Конические роликоподшипники

ТИП: Роликоподшипники, Конические, Прецизионные, ГАМЕТ тип Н, двухрядные, с упорным бортиком на наружном кольце

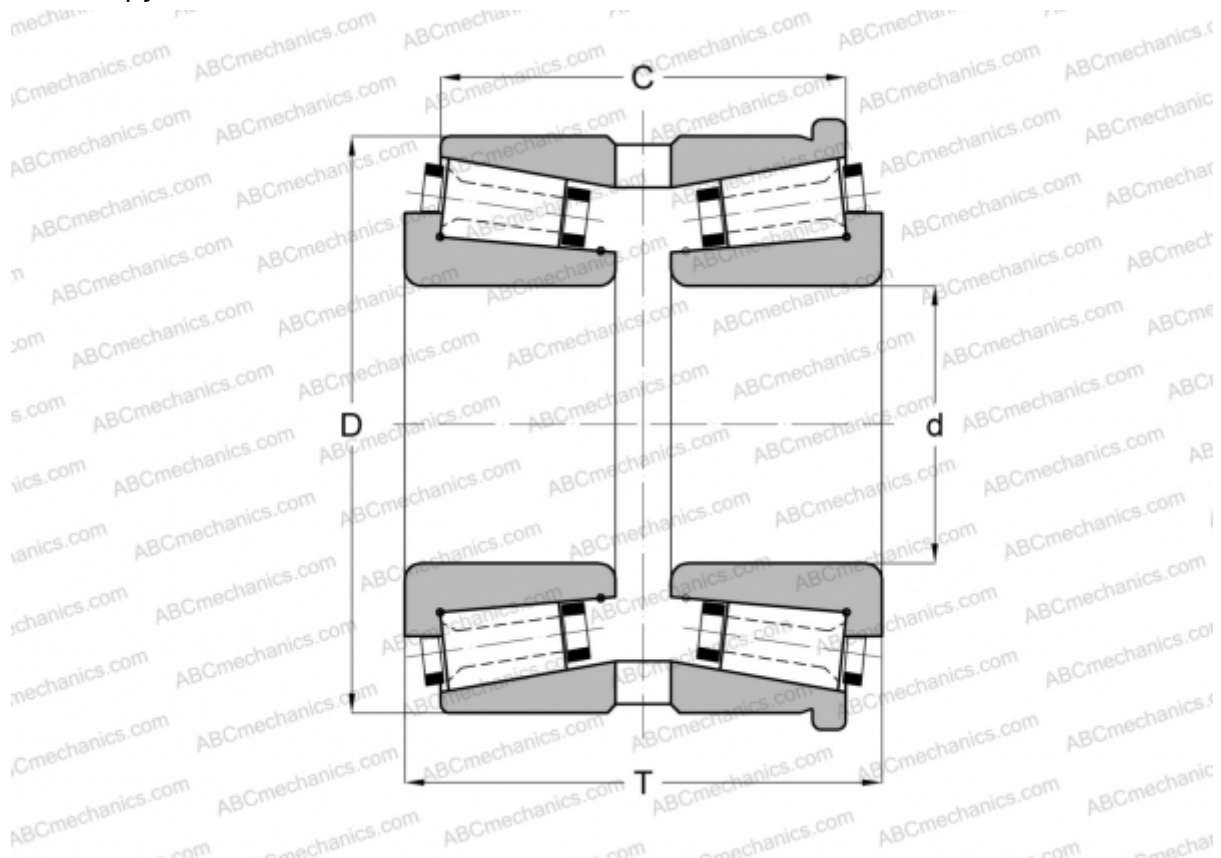

Технические характеристики

РАЗМЕРЫ, ММ

d	35,000
D	66,675
T	52,000
C	42,480

МАССА, КГ 0,740

ПРОИЗВОДИТЕЛЬ [ГАМЕТ](#)