

## 101040/101076ХН ГАМЕТ

Конические роликоподшипники

ТИП: Роликоподшипники, Конические, Прецизионные, ГАМЕТ тип Н, двухрядные, с упорным бортиком на наружном кольце

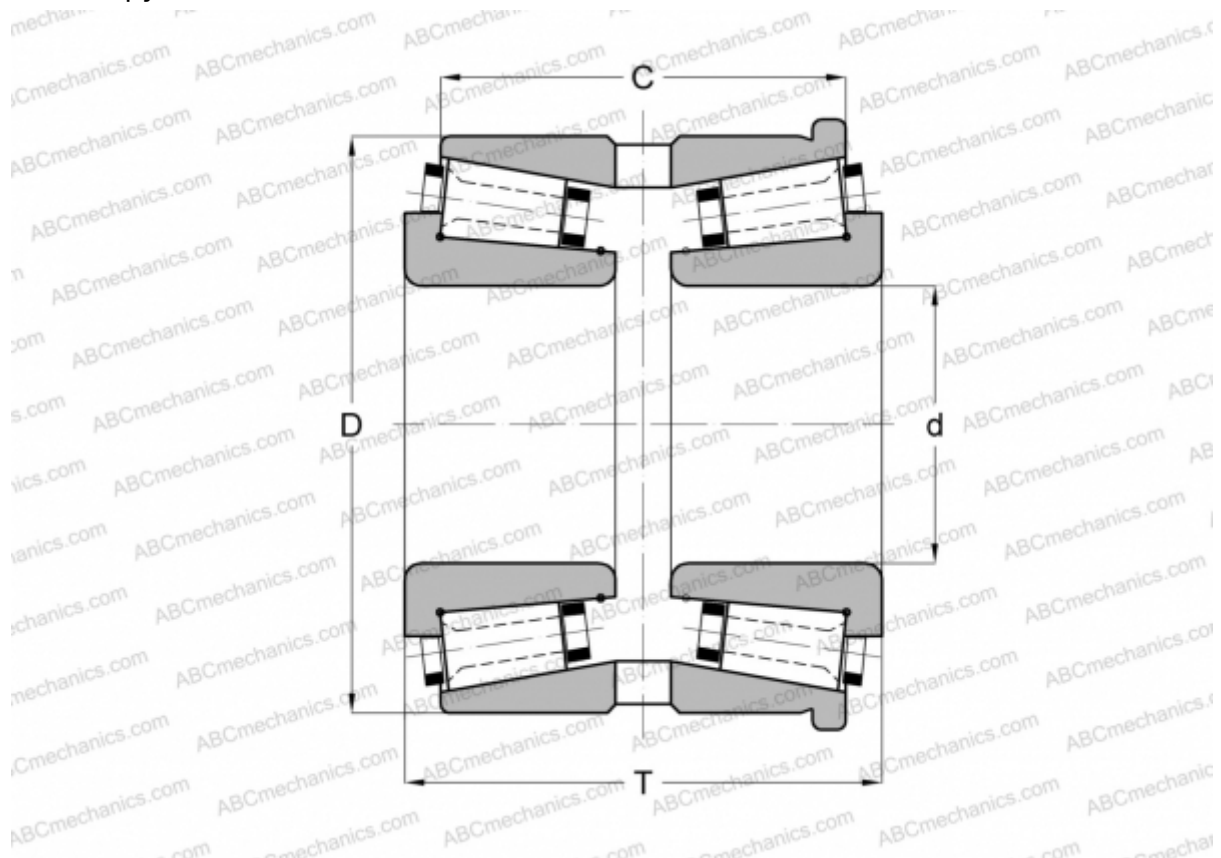

### Технические характеристики

#### РАЗМЕРЫ, ММ

d	40,000
D	76,200
T	57,000
C	45,500

**МАССА, КГ** 0,865

**ПРОИЗВОДИТЕЛЬ** [ГАМЕТ](#)