

119045/119085H GAMET

Конические роликоподшипники

ТИП: Роликоподшипники, Конические, Прецизионные, GAMET тип H, двухрядные, с упорным бортиком на наружном кольце

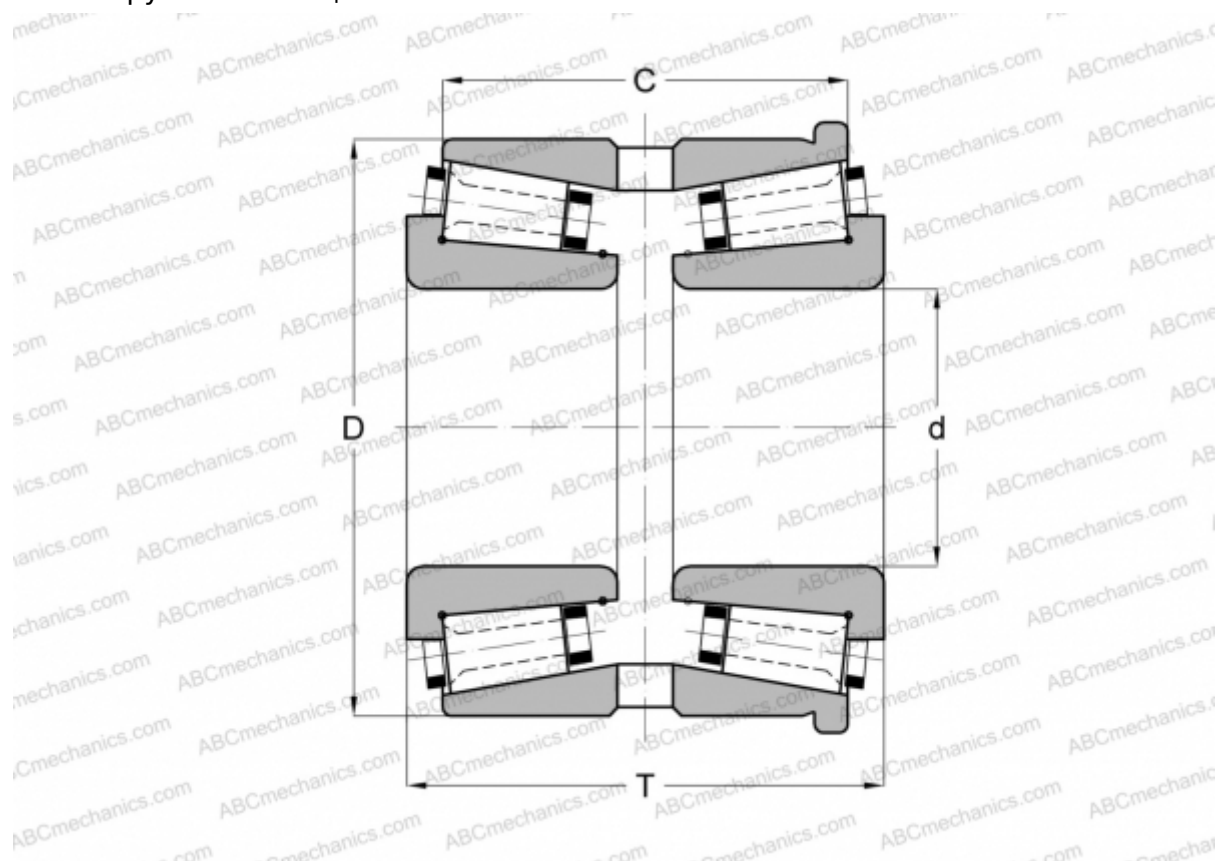

Технические характеристики

РАЗМЕРЫ, ММ

d	45,000
D	85,000
T	62,000
C	55,660

МАССА, КГ 1,190

ПРОИЗВОДИТЕЛЬ [GAMET](#)