

## 119045/119088ХН ГАМЕТ

Конические роликоподшипники

ТИП: Роликоподшипники, Конические, Прецизионные, ГАМЕТ тип Н, двухрядные, с упорным бортиком на наружном кольце

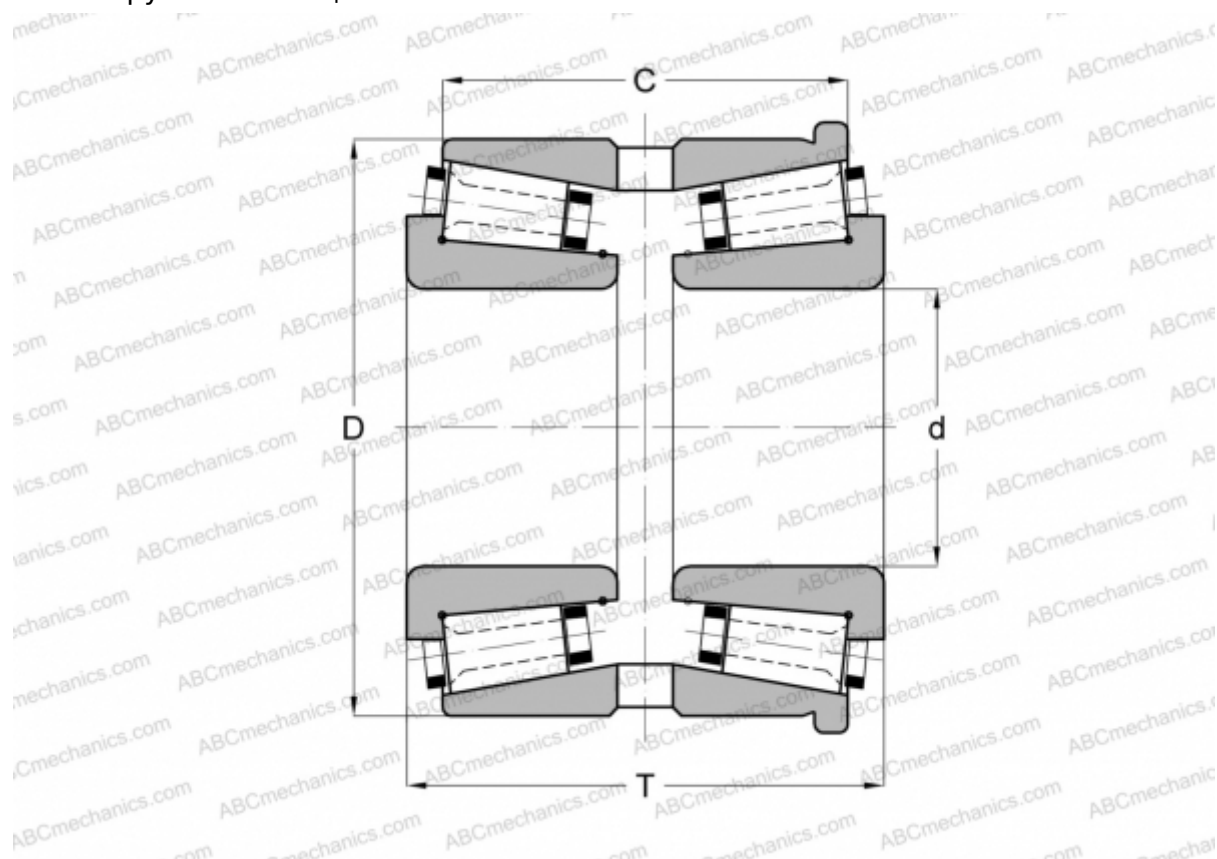

### Технические характеристики

#### РАЗМЕРЫ, ММ

d	45,000
D	88,900
T	62,000
C	55,660

**МАССА, КГ** 1,190

**ПРОИЗВОДИТЕЛЬ** [ГАМЕТ](#)