

## 111050/111093ХН ГАМЕТ

Конические роликоподшипники

ТИП: Роликоподшипники, Конические, Прецизионные, ГАМЕТ тип Н, двухрядные, с упорным бортиком на наружном кольце

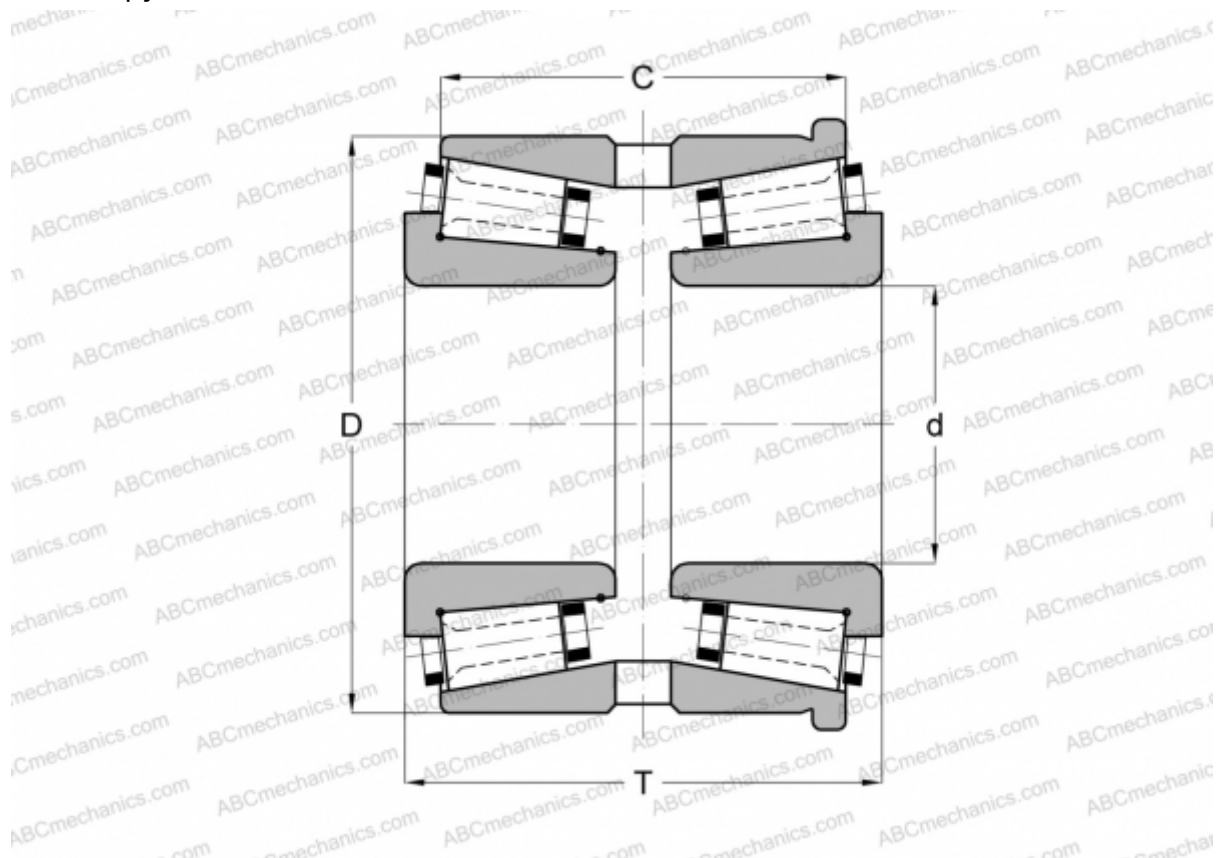

### Технические характеристики

#### РАЗМЕРЫ, ММ

d	50,000
D	93,266
T	64,000
C	51,300

**МАССА, КГ** 1,380

**ПРОИЗВОДИТЕЛЬ** [ГАМЕТ](#)