

110050/110096ХН ГАМЕТ

Конические роликоподшипники

ТИП: Роликоподшипники, Конические, Прецизионные, ГАМЕТ тип Н, двухрядные, с упорным бортиком на наружном кольце

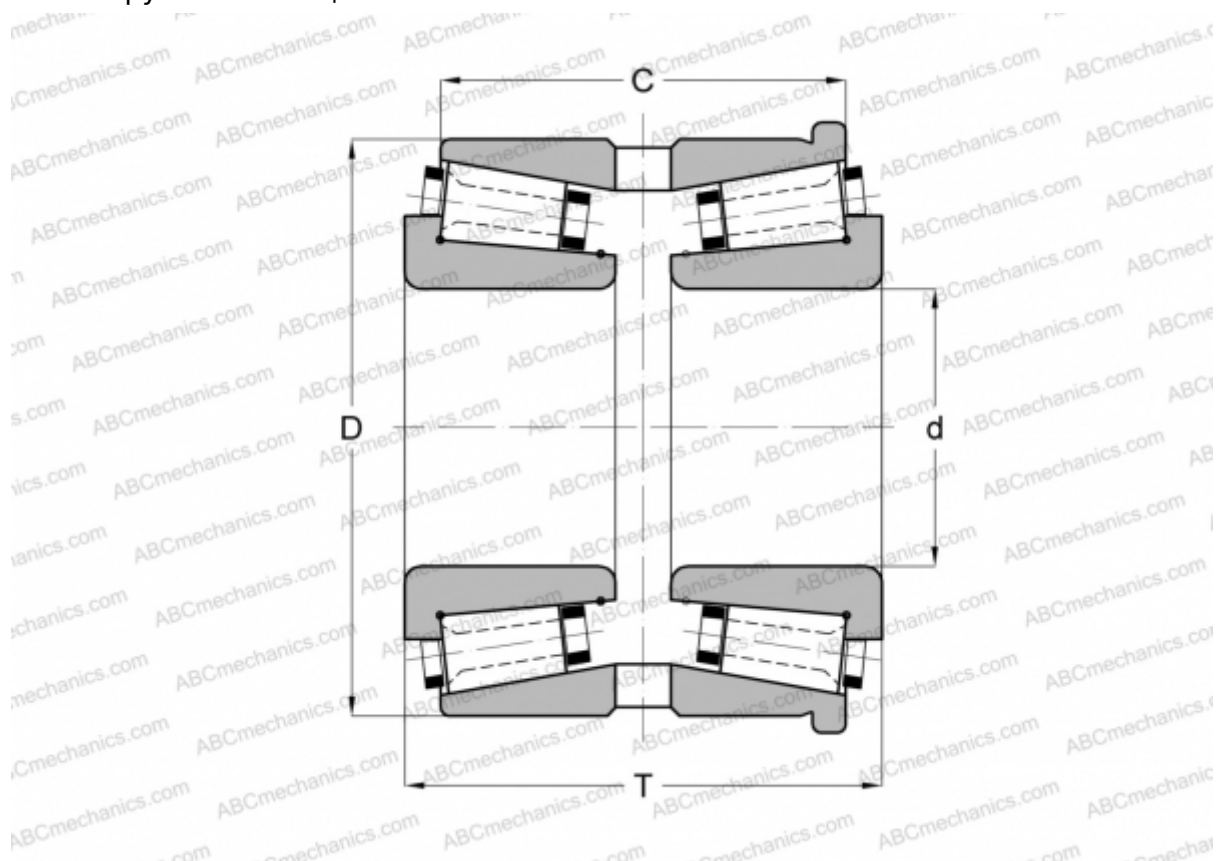

Технические характеристики

РАЗМЕРЫ, ММ

d	50,000
D	96,838
T	65,000
C	54,000

МАССА, КГ 2,005

ПРОИЗВОДИТЕЛЬ [ГАМЕТ](#)