

133075/133133ХН ГАМЕТ

Конические роликоподшипники

ТИП: Роликоподшипники, Конические, Прецизионные, ГАМЕТ тип Н, двухрядные, с упорным бортиком на наружном кольце

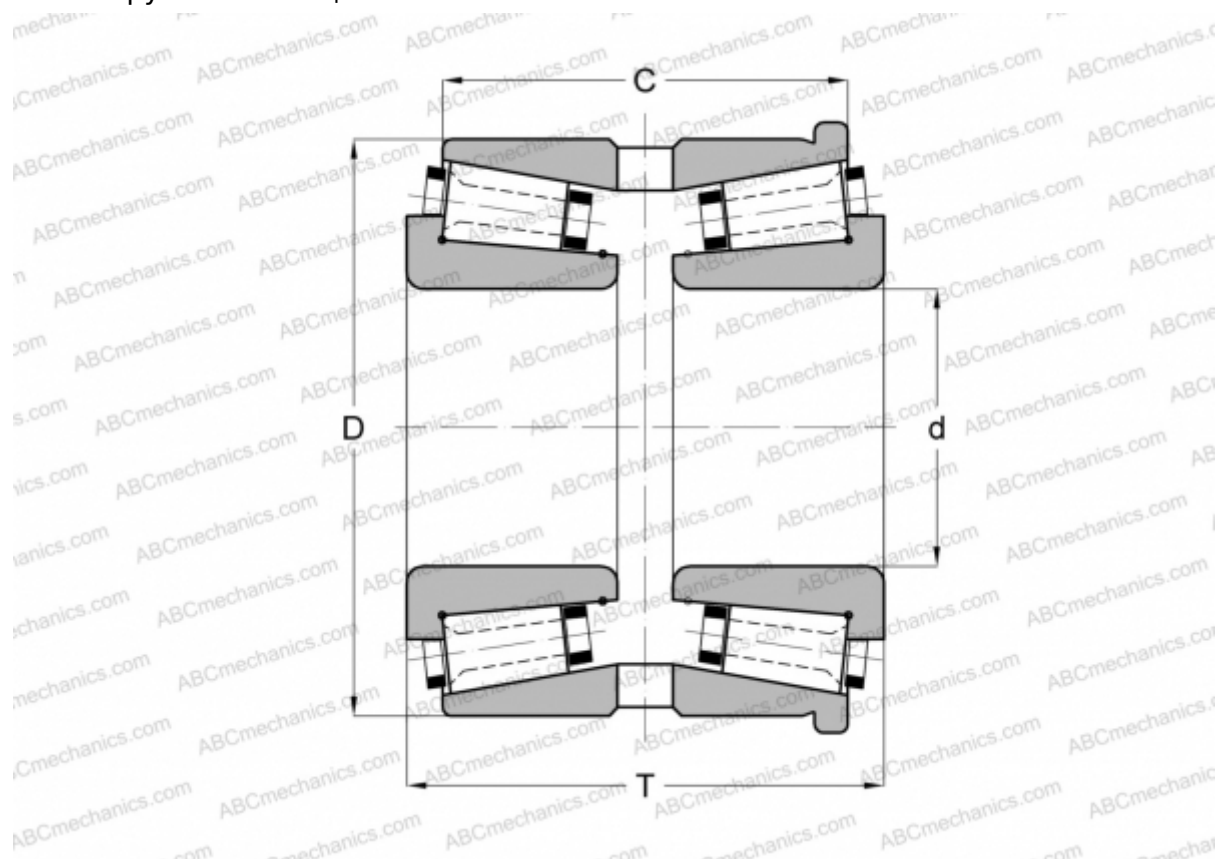

Технические характеристики

РАЗМЕРЫ, ММ

d	75,000
D	133,350
T	73,000
C	60,500

МАССА, КГ 3,300

ПРОИЗВОДИТЕЛЬ [ГАМЕТ](#)