

210085/210170H GAMET

Конические роликоподшипники

ТИП: Роликоподшипники, Конические, Прецизионные, GAMET тип H, двухрядные, с упорным бортиком на наружном кольце

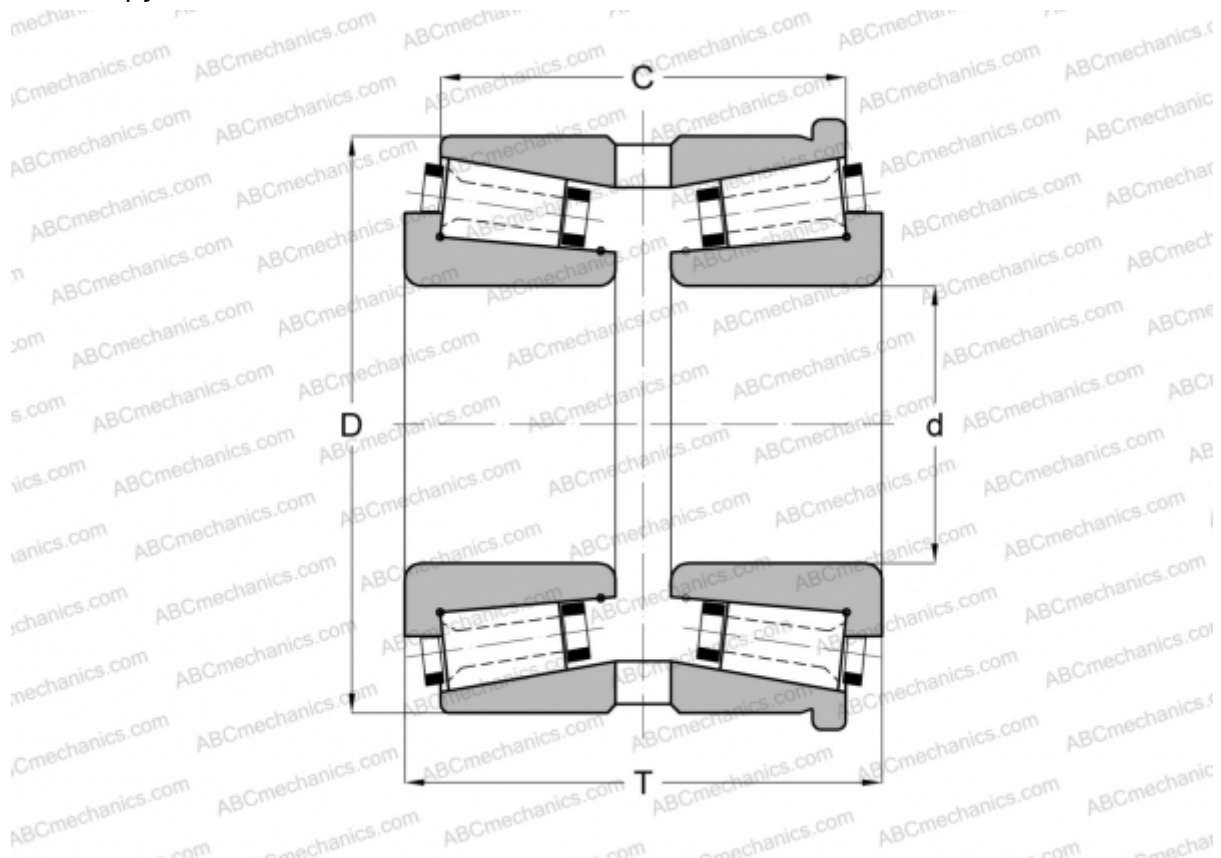

Технические характеристики

РАЗМЕРЫ, ММ

d	85,000
D	170,000
T	106,000
C	89,000

МАССА, КГ 8,545

ПРОИЗВОДИТЕЛЬ [GAMET](#)