

131090/131158ХН ГАМЕТ

Конические роликоподшипники

ТИП: Роликоподшипники, Конические, Прецизионные, ГАМЕТ тип Н, двухрядные, с упорным бортиком на наружном кольце

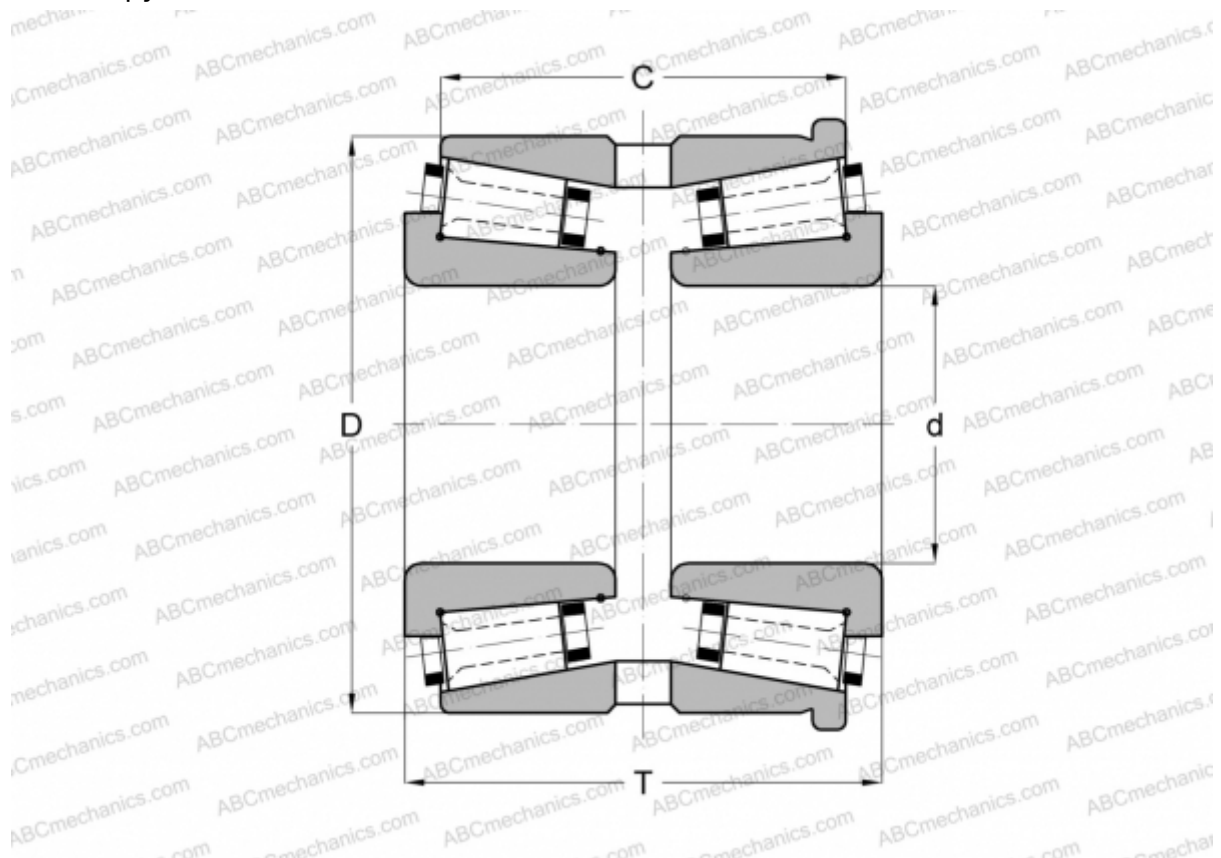

Технические характеристики

РАЗМЕРЫ, ММ

d	90,000
D	158,750
T	75,000
C	62,000

МАССА, КГ 4,745

ПРОИЗВОДИТЕЛЬ [ГАМЕТ](#)