

160090/160161ХН ГАМЕТ

Конические роликоподшипники

ТИП: Роликоподшипники, Конические, Прецизионные, ГАМЕТ тип Н, двухрядные, с упорным бортиком на наружном кольце

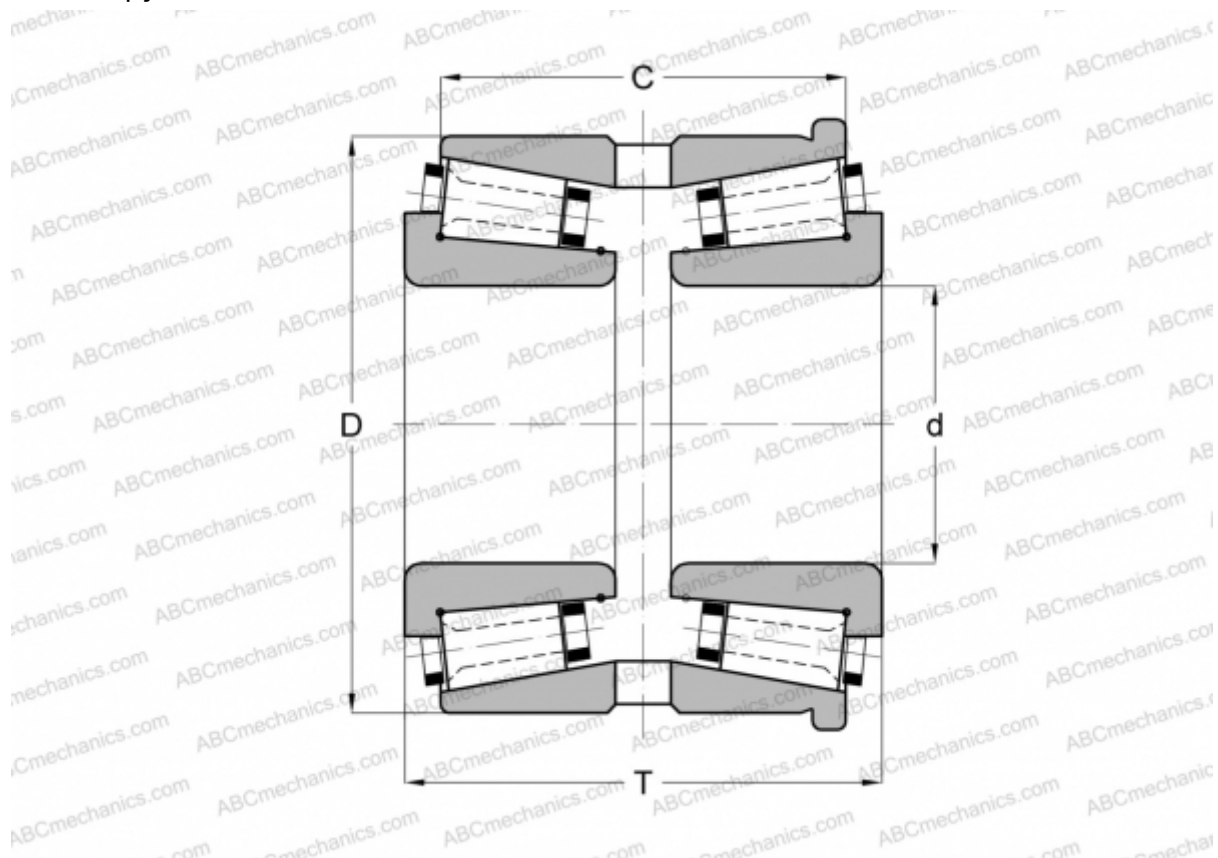

Технические характеристики

РАЗМЕРЫ, ММ

d	90,000
D	161,925
T	92,000
C	75,800

МАССА, КГ 5,150

ПРОИЗВОДИТЕЛЬ [ГАМЕТ](#)