

131095/131152ХН ГАМЕТ

Конические роликоподшипники

ТИП: Роликоподшипники, Конические, Прецизионные, ГАМЕТ тип Н, двухрядные, с упорным бортиком на наружном кольце

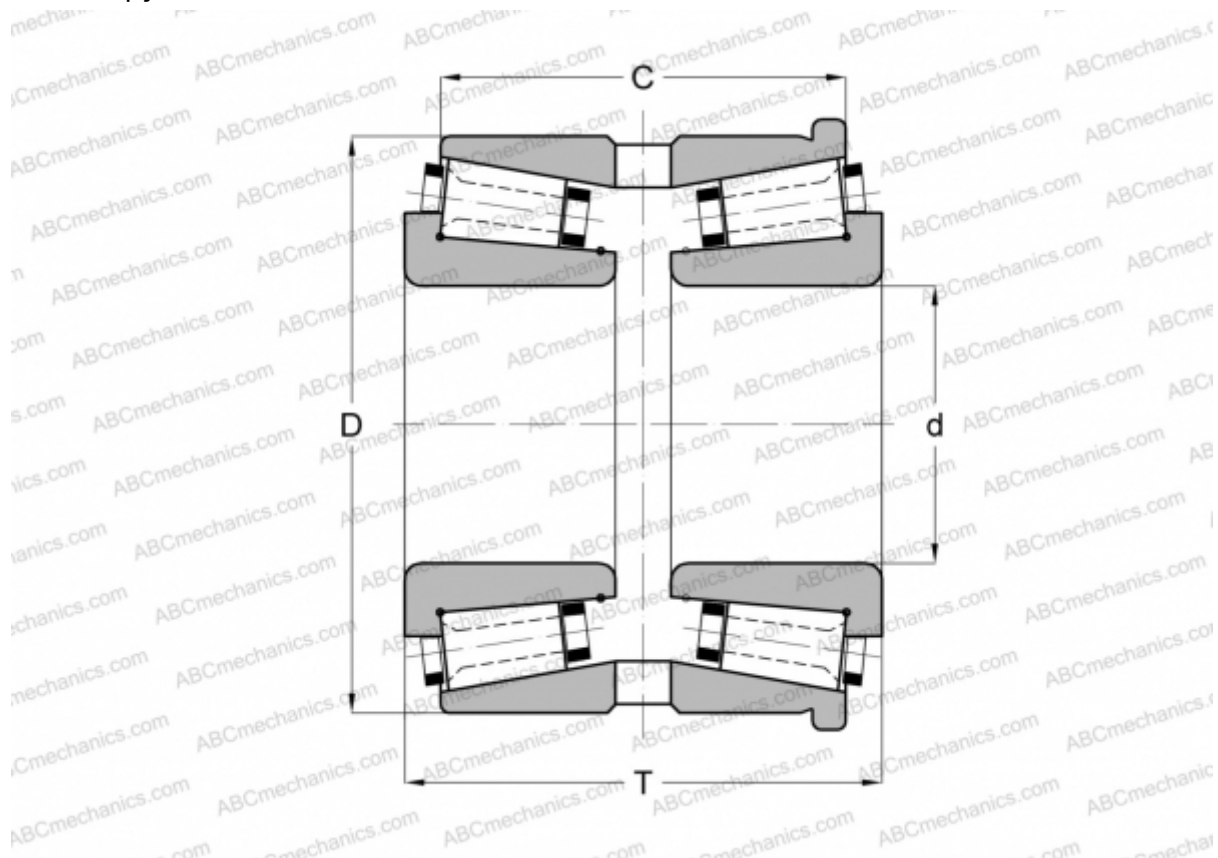

Технические характеристики

РАЗМЕРЫ, ММ

d	95,000
D	152,400
T	75,000
C	62,000

МАССА, КГ 4,625

ПРОИЗВОДИТЕЛЬ [ГАМЕТ](#)