

180100/180180H GAMET

Конические роликоподшипники

ТИП: Роликоподшипники, Конические, Прецизионные, GAMET тип H, двухрядные, с упорным бортиком на наружном кольце

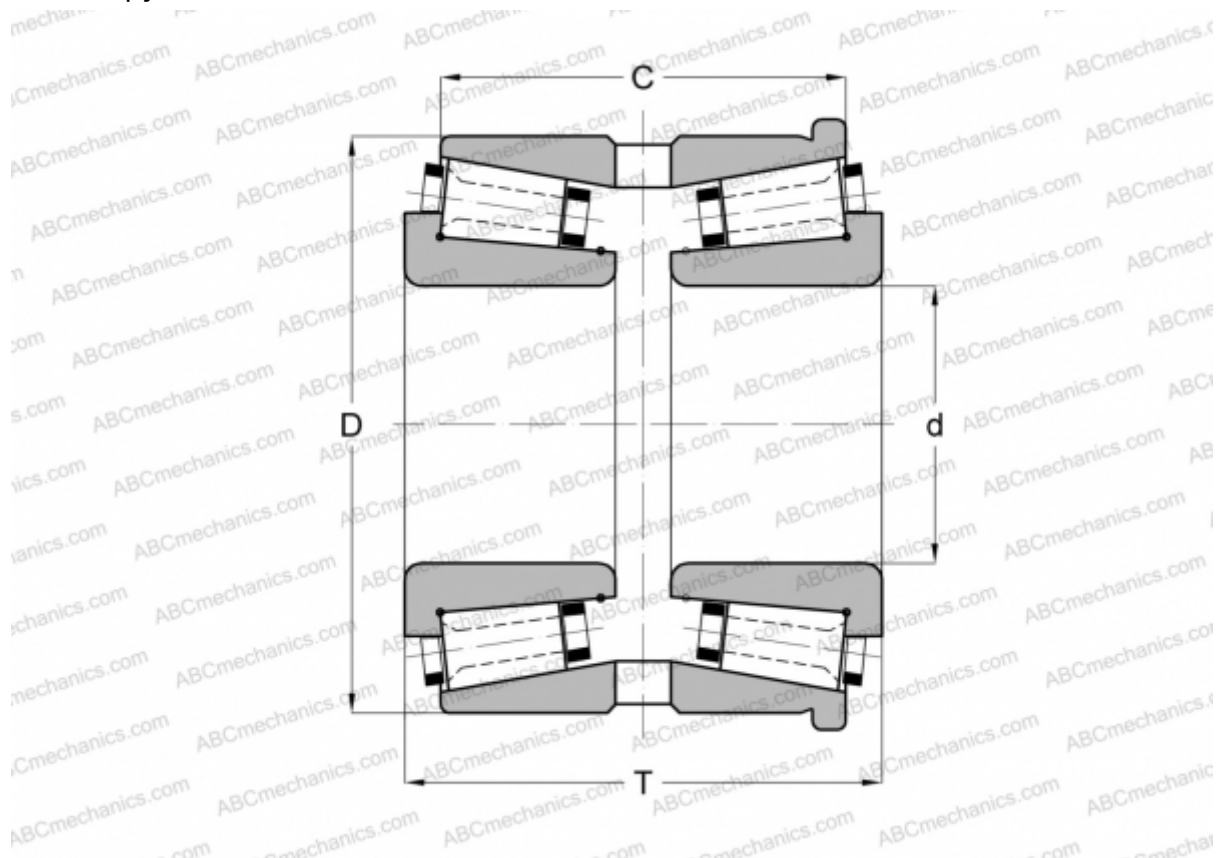

Технические характеристики

РАЗМЕРЫ, ММ

d	100,000
D	180,000
T	100,000
C	84,000

МАССА, КГ 9,420

ПРОИЗВОДИТЕЛЬ [GAMET](#)