

180101X/180170H GAMET

Конические роликоподшипники

ТИП: Роликоподшипники, Конические, Прецизионные, GAMET тип H, двухрядные, с упорным бортиком на наружном кольце

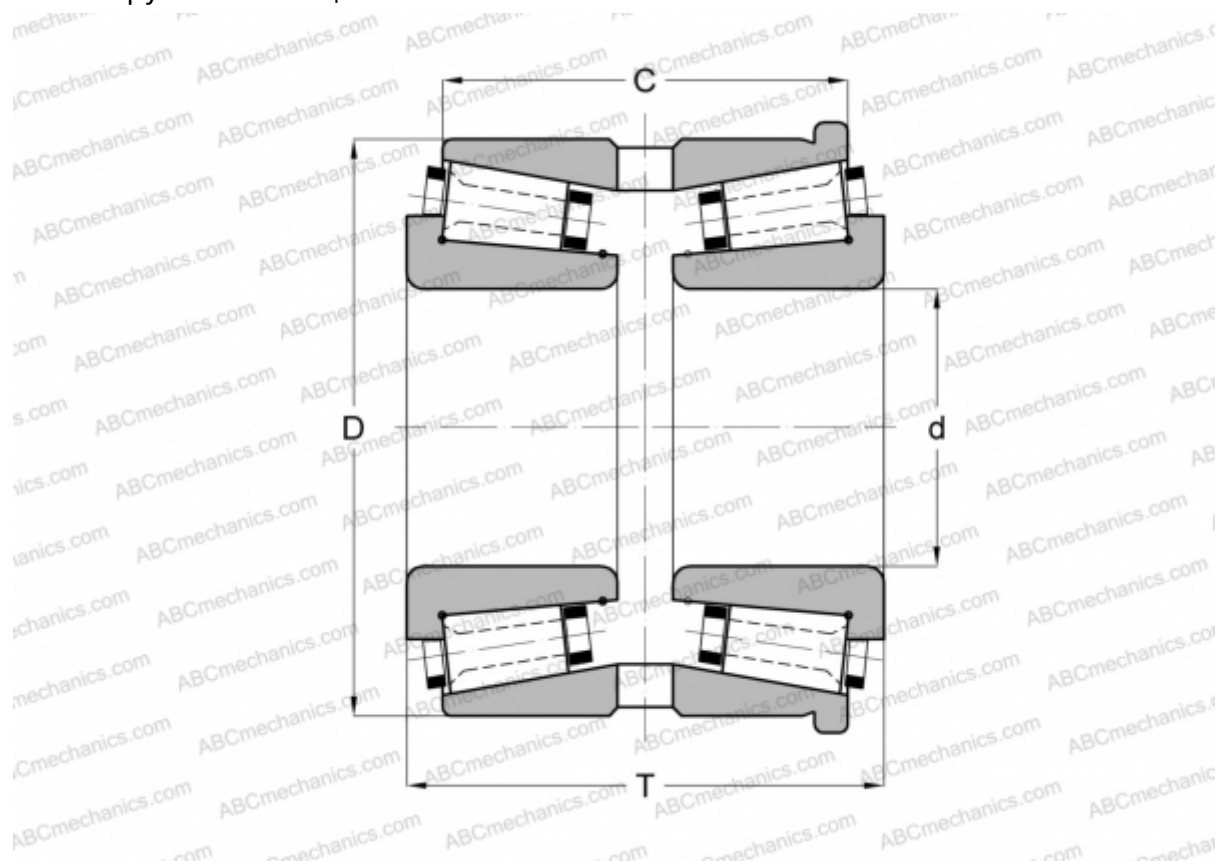

Технические характеристики

РАЗМЕРЫ, ММ

d	101,600
D	170,000
T	100,000
C	84,000

МАССА, КГ 9,520

ПРОИЗВОДИТЕЛЬ [GAMET](#)