

244230/244327ХН ГАМЕТ

Конические роликоподшипники

ТИП: Роликоподшипники, Конические, Прецизионные, ГАМЕТ тип Н, двухрядные, с упорным бортиком на наружном кольце

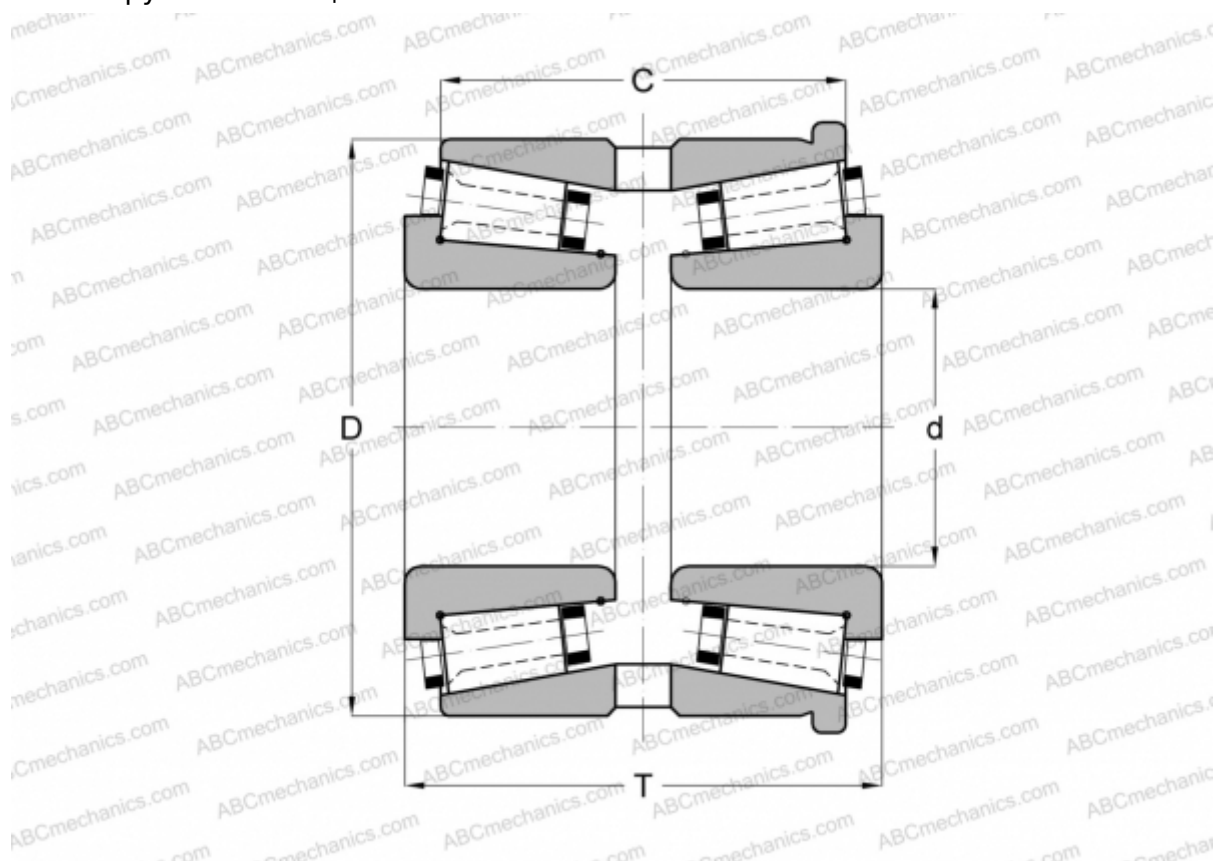

Технические характеристики

РАЗМЕРЫ, ММ

d	230,000
D	327,025
T	122,000
C	90,240

МАССА, КГ 23,200

ПРОИЗВОДИТЕЛЬ [ГАМЕТ](#)