

524088 FAG

Конические роликовые упорные подшипники

ТИП: Роликоподшипники, Конические, Упорные, Для нажимного механизма прокатного стана, исполнение 1 (FAG)

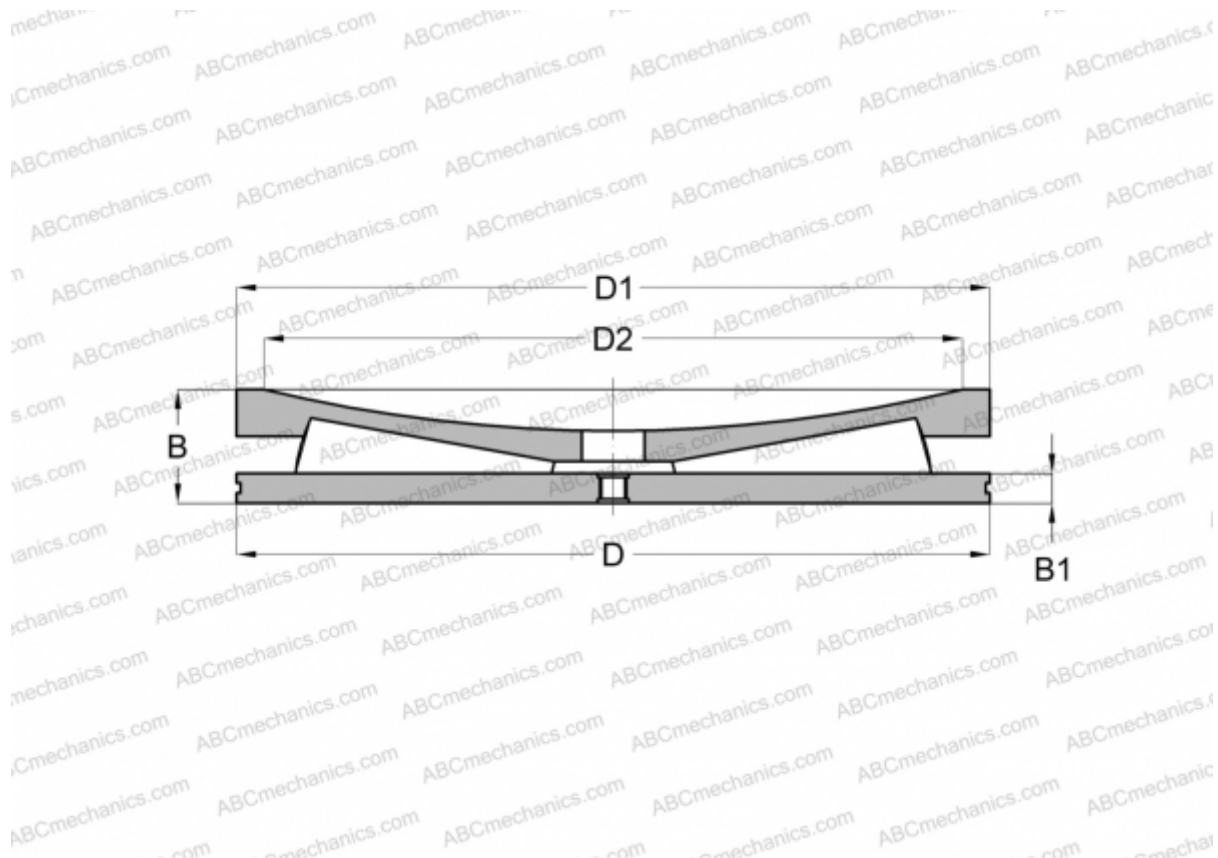

Технические характеристики

РАЗМЕРЫ, ММ

D	266,700
D1	264,340
D2	228,600
B	80,950
B1	19,050

ПРОИЗВОДИТЕЛЬ

[FAG](#)