

543535 FAG

ТИП: Роликоподшипники, Конические, Упорные, Для нажимного механизма прокатного стана, исполнение 2 (FAG)

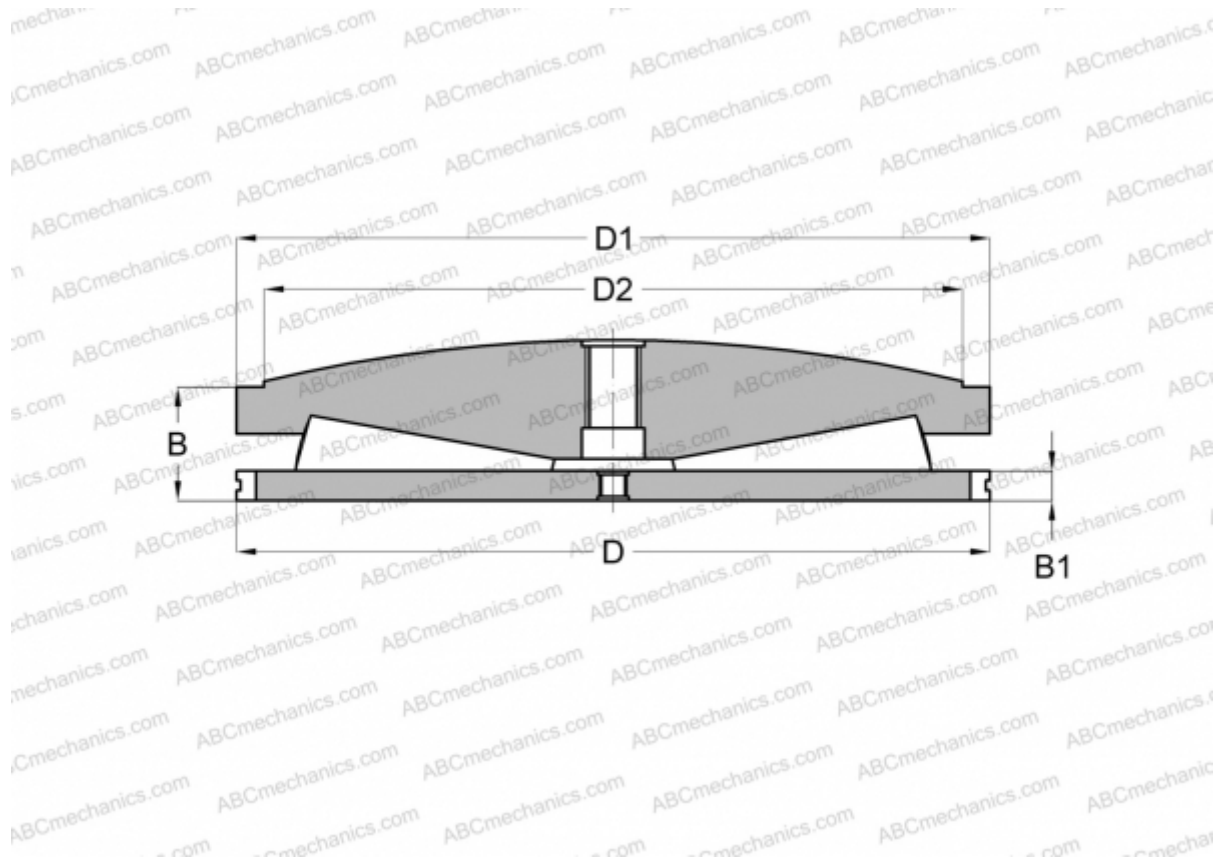

Технические характеристики

РАЗМЕРЫ, ММ

D	174,630
D1	172,260
D2	152,400
B	61,390
B1	12,700

МАССА, КГ 10,000

ПРОИЗВОДИТЕЛЬ [FAG](#)