

## 565775 FAG

ТИП: Роликоподшипники, Конические, Упорные, Для нажимного механизма прокатного стана, исполнение 2 (FAG)

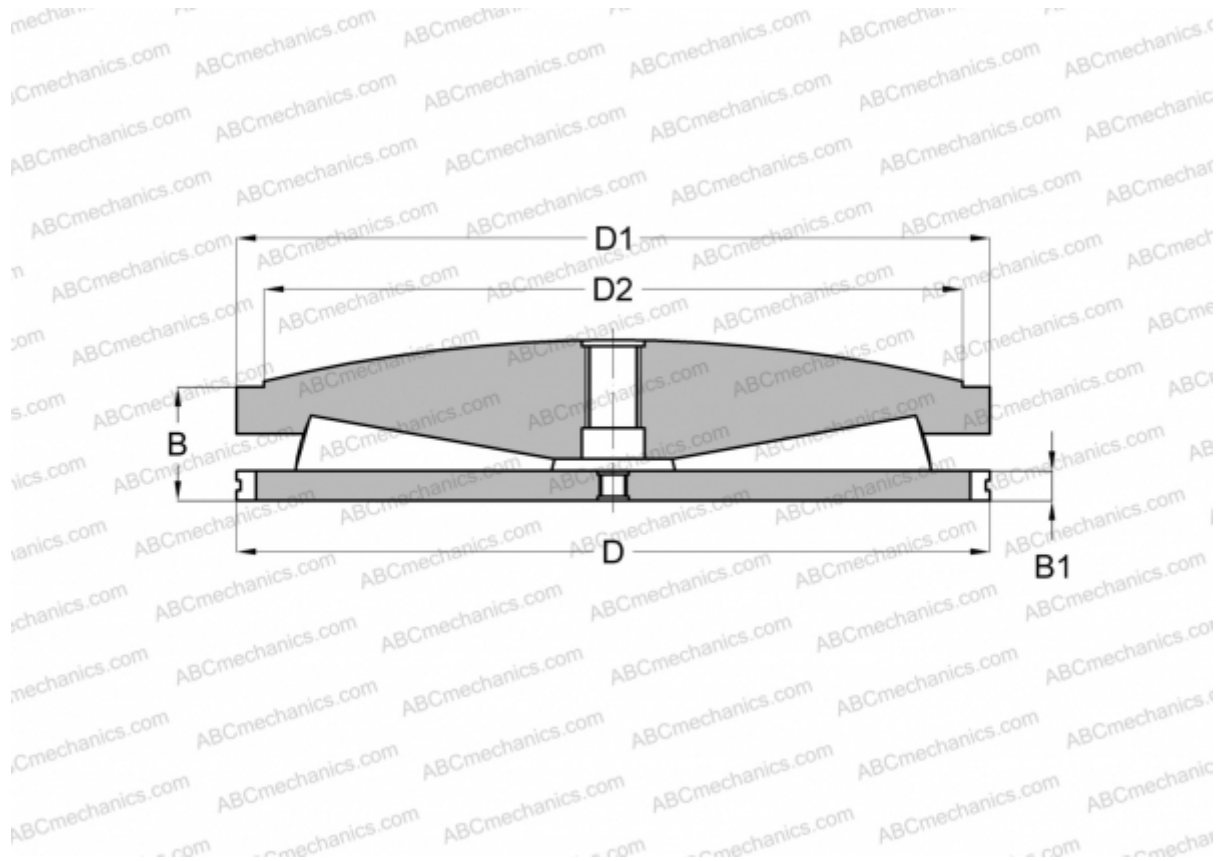

### Технические характеристики

#### РАЗМЕРЫ, ММ

D	203,200
D1	200,840
D2	177,800
B	75,620
B1	15,880

**МАССА, КГ** 17,000

**ПРОИЗВОДИТЕЛЬ** [FAG](#)