

543655 FAG

ТИП: Роликоподшипники, Конические, Упорные, Для нажимного механизма прокатного стана, исполнение 2 (FAG)

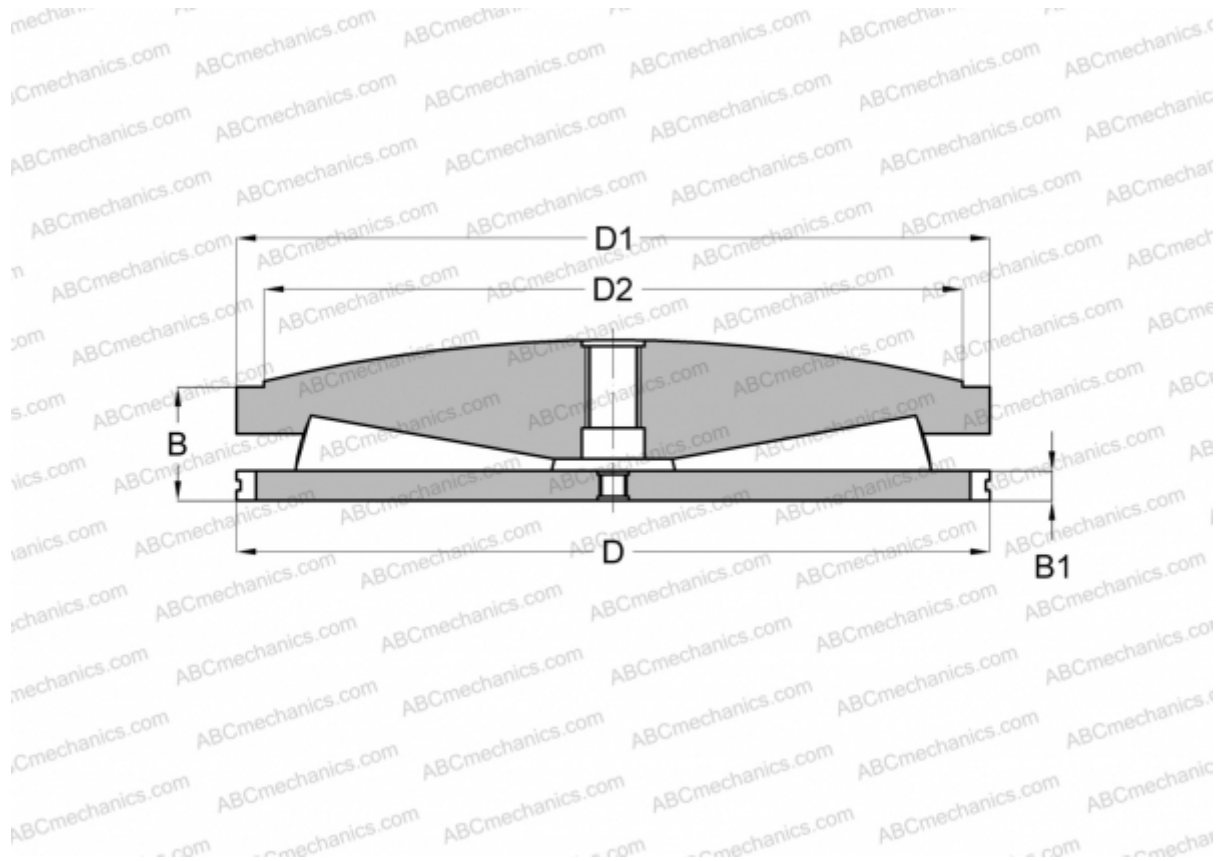

Технические характеристики

РАЗМЕРЫ, ММ

D	215,900
D1	215,900
D2	175,000
B	74,630
B1	15,880

МАССА, КГ 18,500

ПРОИЗВОДИТЕЛЬ [FAG](#)