

## 522978 FAG

ТИП: Роликоподшипники, Конические, Упорные, Для нажимного механизма прокатного стана, исполнение 2 (FAG)

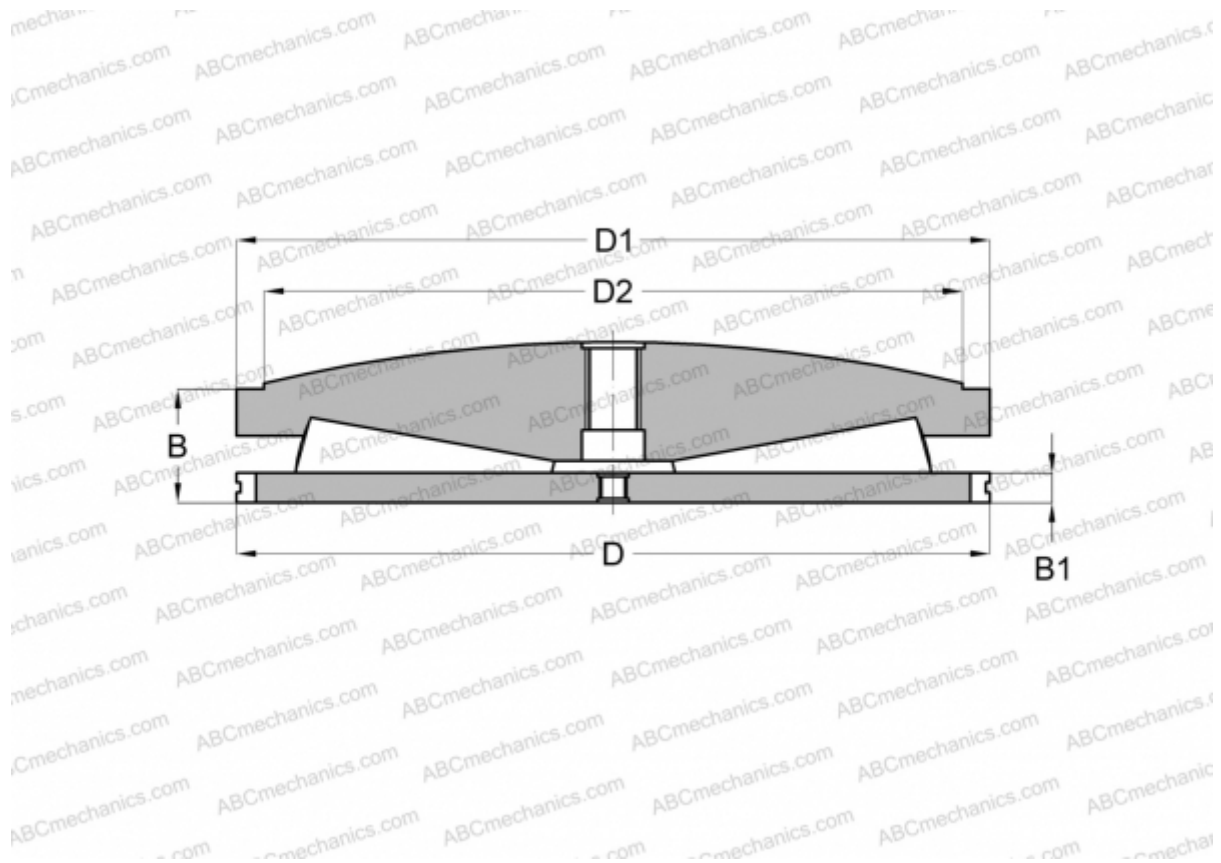

### Технические характеристики

#### РАЗМЕРЫ, ММ

D	266,700
D1	264,340
D2	228,600
B	94,410
B1	19,050

**МАССА, КГ** 35,500

**ПРОИЗВОДИТЕЛЬ** [FAG](#)