

525469 FAG

ТИП: Роликоподшипники, Конические, Упорные, Для нажимного механизма прокатного стана, исполнение 2 (FAG)

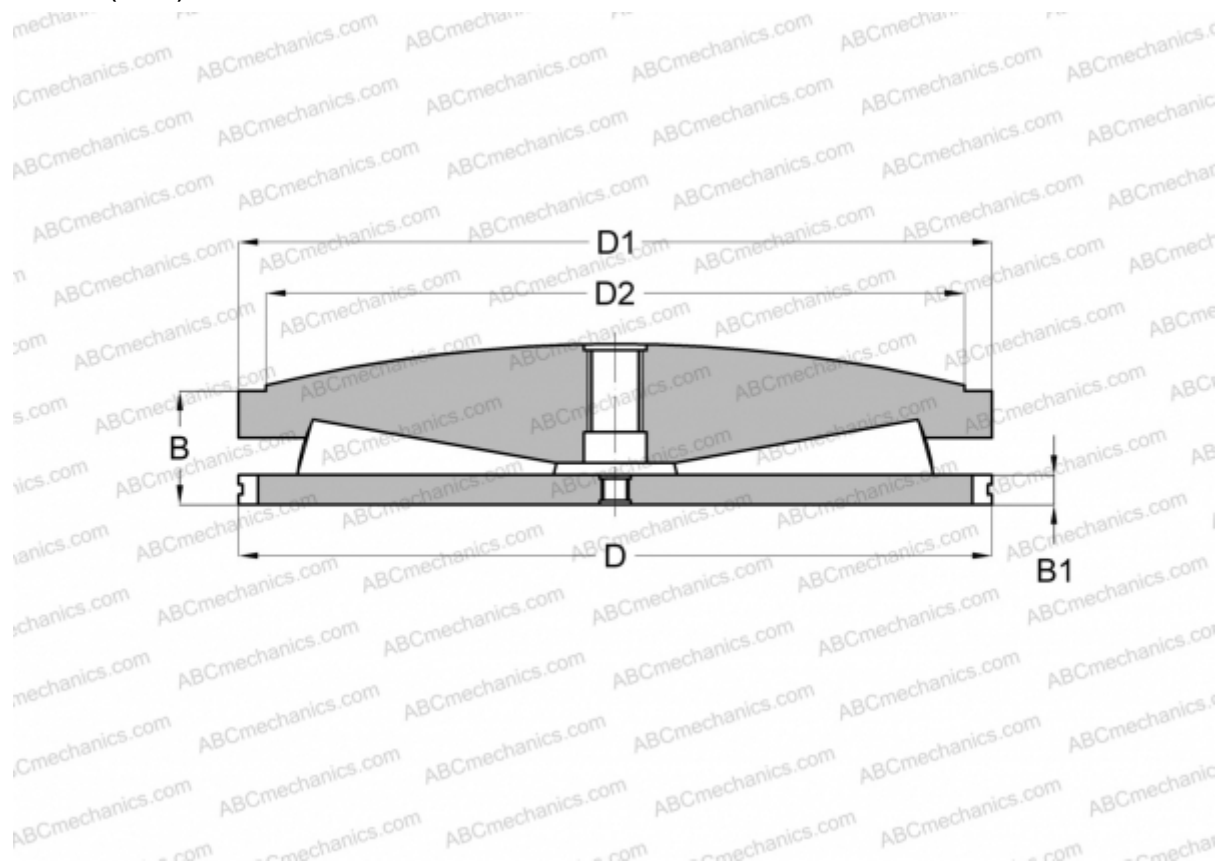

Технические характеристики

РАЗМЕРЫ, ММ

D	320,680
D1	318,310
D2	279,400
B	110,970
B1	22,230

МАССА, КГ 62,000

ПРОИЗВОДИТЕЛЬ [FAG](#)