

## 534470 FAG

ТИП: Роликоподшипники, Конические, Упорные, Для нажимного механизма прокатного стана, исполнение 2 (FAG)

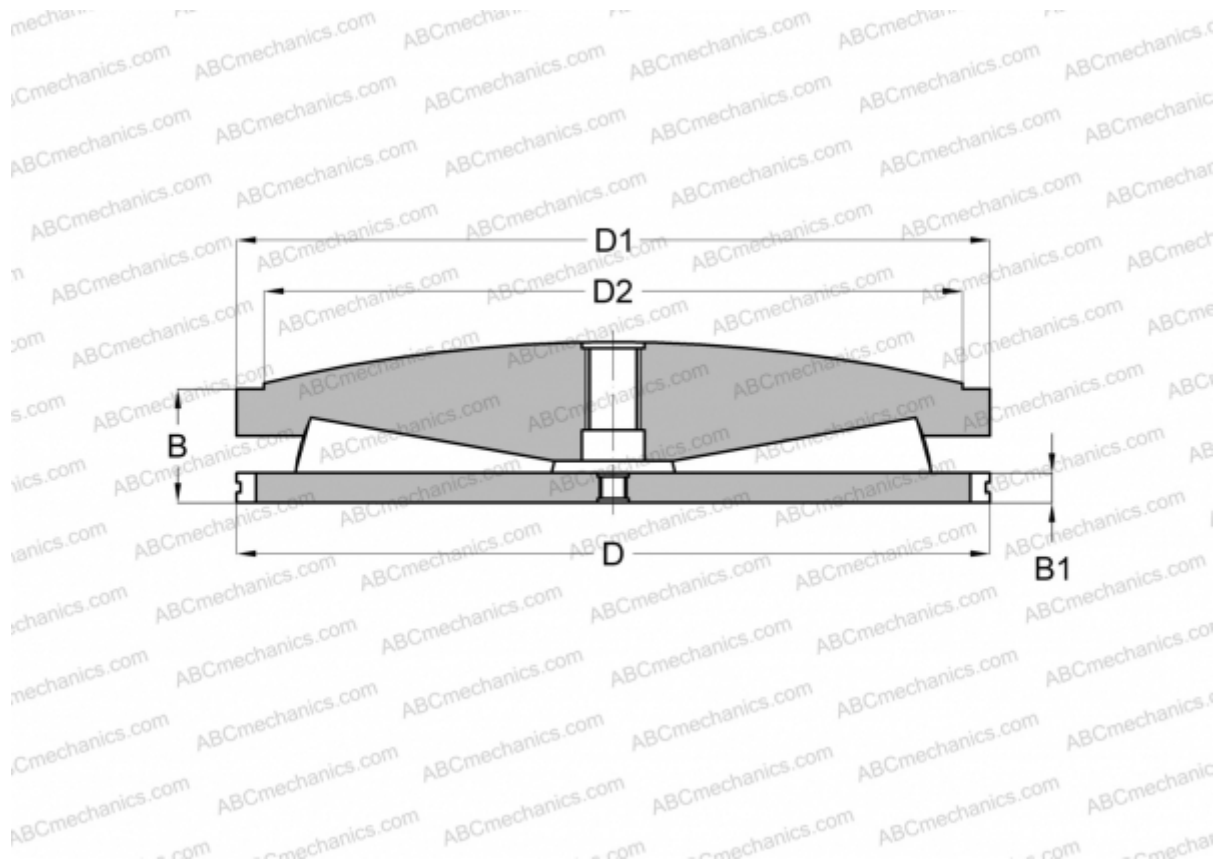

### Технические характеристики

#### РАЗМЕРЫ, ММ

D	377,825
D1	375,460
D2	330,200
B	129,010
B1	25,400

**МАССА, КГ** 100,000

**ПРОИЗВОДИТЕЛЬ** [FAG](#)