

524192 FAG

ТИП: Роликоподшипники, Конические, Упорные, Для нажимного механизма прокатного стана, исполнение 2 (FAG)

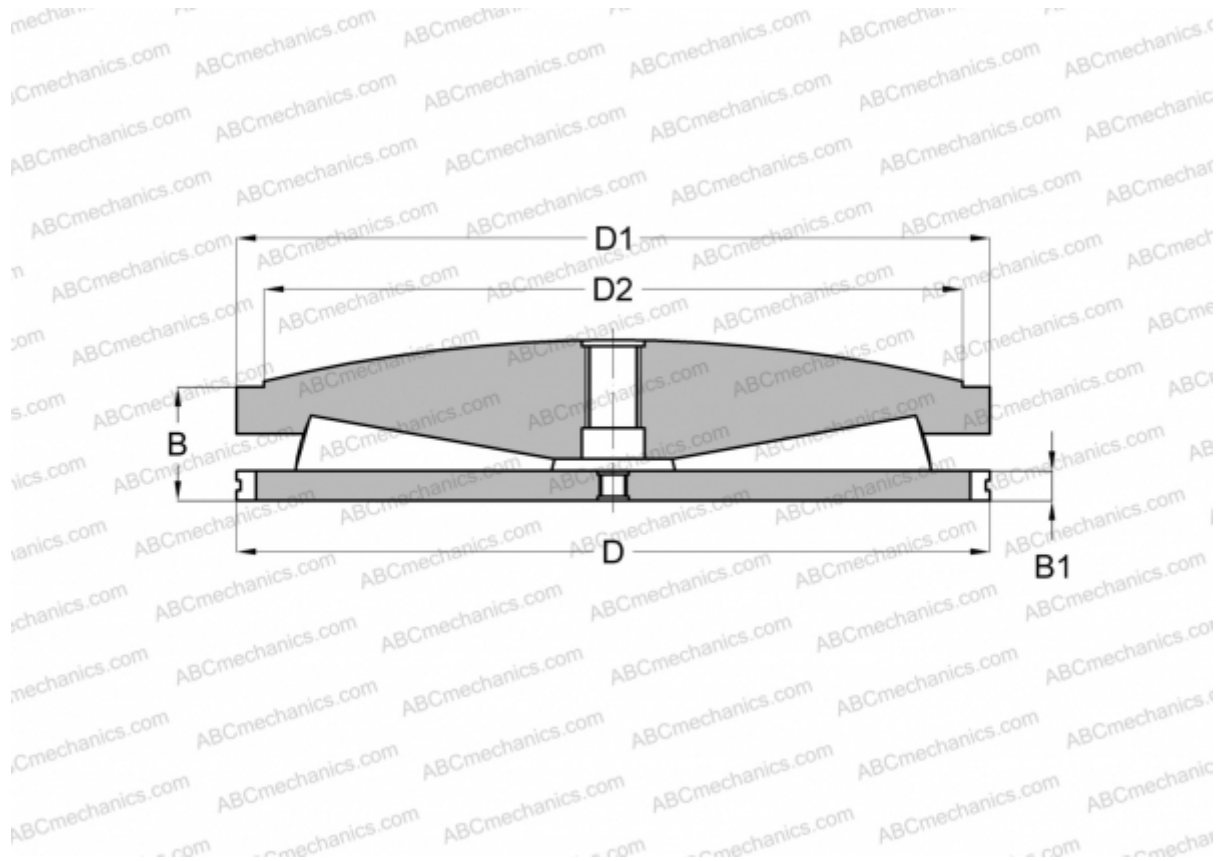

Технические характеристики

РАЗМЕРЫ, ММ

D	409,580
D1	407,210
D2	355,600
B	140,770
B1	28,580

МАССА, КГ 128,000

ПРОИЗВОДИТЕЛЬ [FAG](#)