

## 517113 FAG

ТИП: Роликоподшипники, Конические, Упорные, Для нажимного механизма прокатного стана, исполнение 2 (FAG)

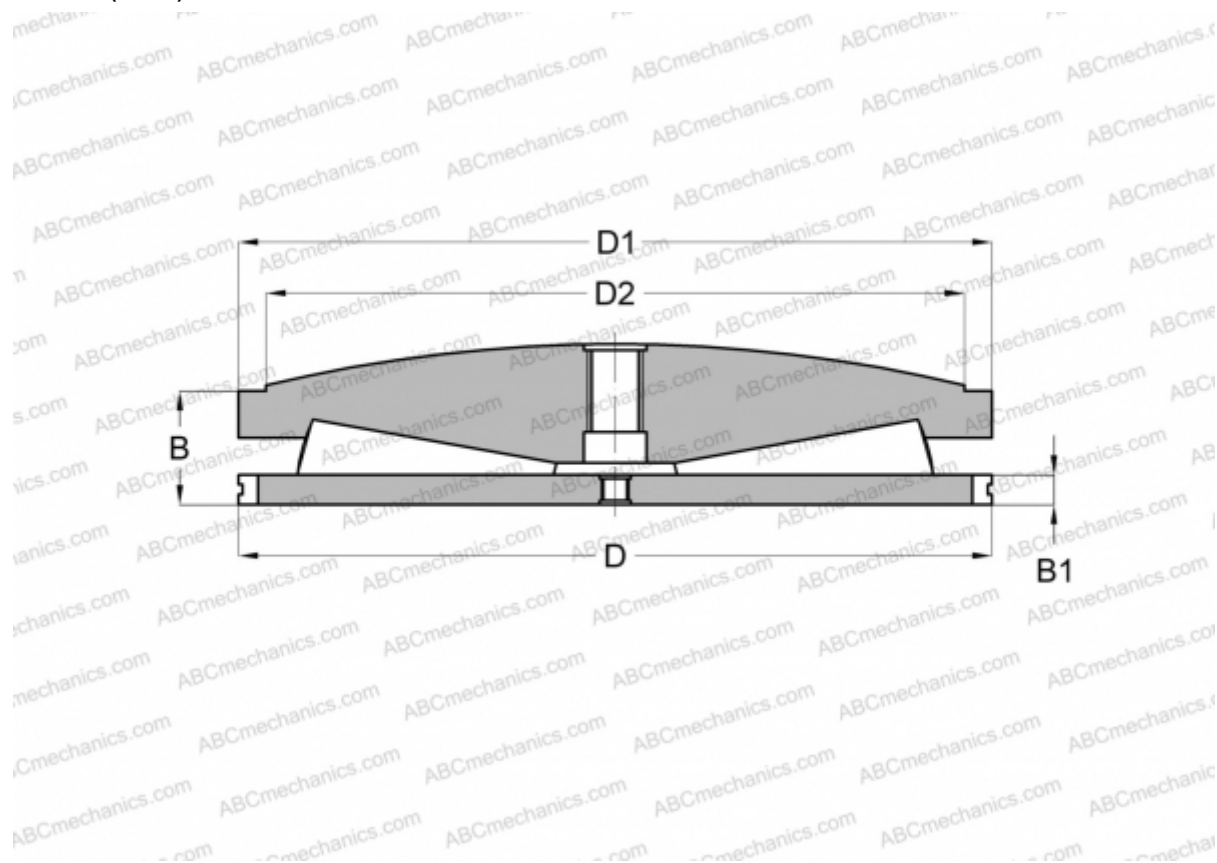

### Технические характеристики

#### РАЗМЕРЫ, ММ

D	438,150
D1	435,790
D2	381,000
B	150,673
B1	31,750

**МАССА, КГ** 157,000

**ПРОИЗВОДИТЕЛЬ** [FAG](#)