

## 528348 FAG

ТИП: Роликоподшипники, Конические, Упорные, Для нажимного механизма прокатного стана, исполнение 2 (FAG)

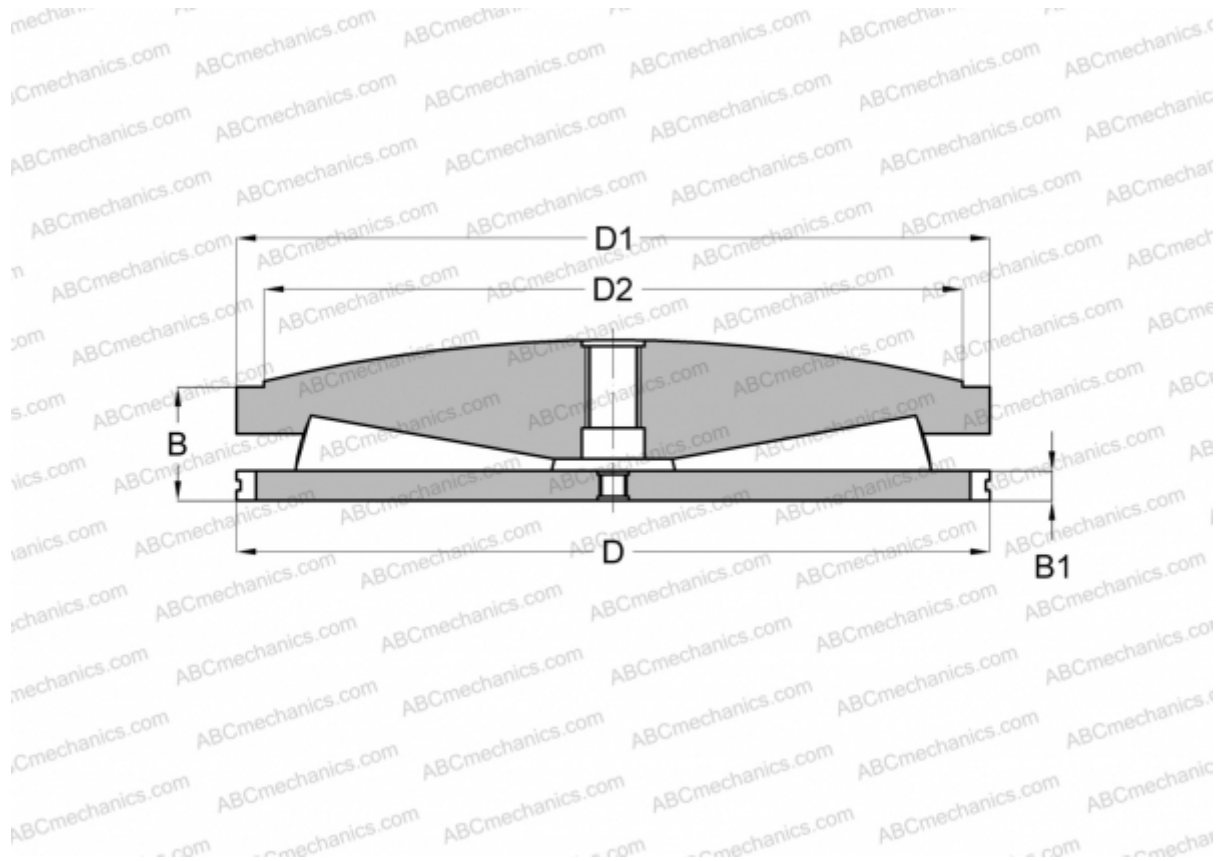

### Технические характеристики

#### РАЗМЕРЫ, ММ

D	482,600
D1	482,600
D2	444,500
B	145,540
B1	38,100

**МАССА, КГ** 185,000

**ПРОИЗВОДИТЕЛЬ** [FAG](#)