

531555 FAG

ТИП: Роликоподшипники, Конические, Упорные, Для нажимного механизма прокатного стана, исполнение 2 (FAG)

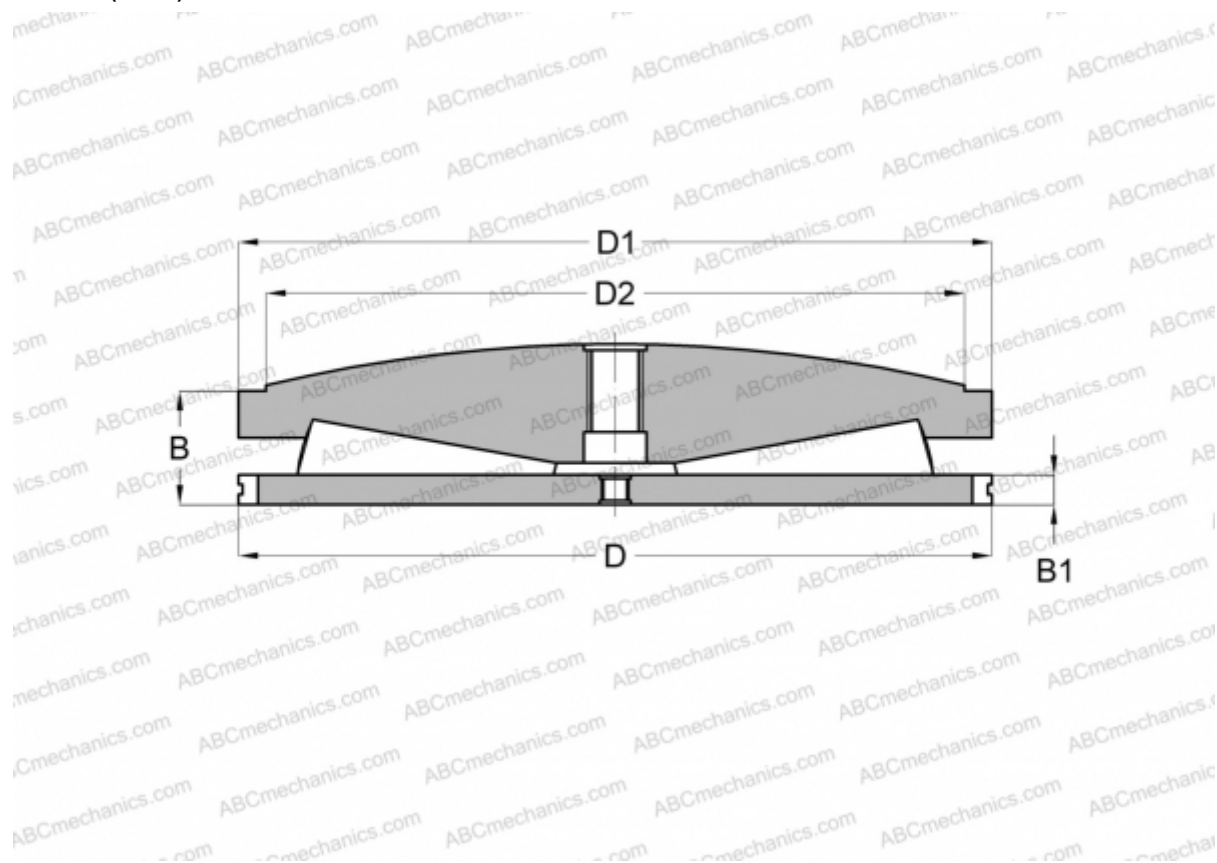

Технические характеристики

РАЗМЕРЫ, ММ

D	533,400
D1	533,400
D2	457,200
B	177,800
B1	31,750

МАССА, КГ 274,000

ПРОИЗВОДИТЕЛЬ [FAG](#)