

## 547440 FAG

ТИП: Роликоподшипники, Конические, Упорные, Для нажимного механизма прокатного стана, исполнение 2 (FAG)

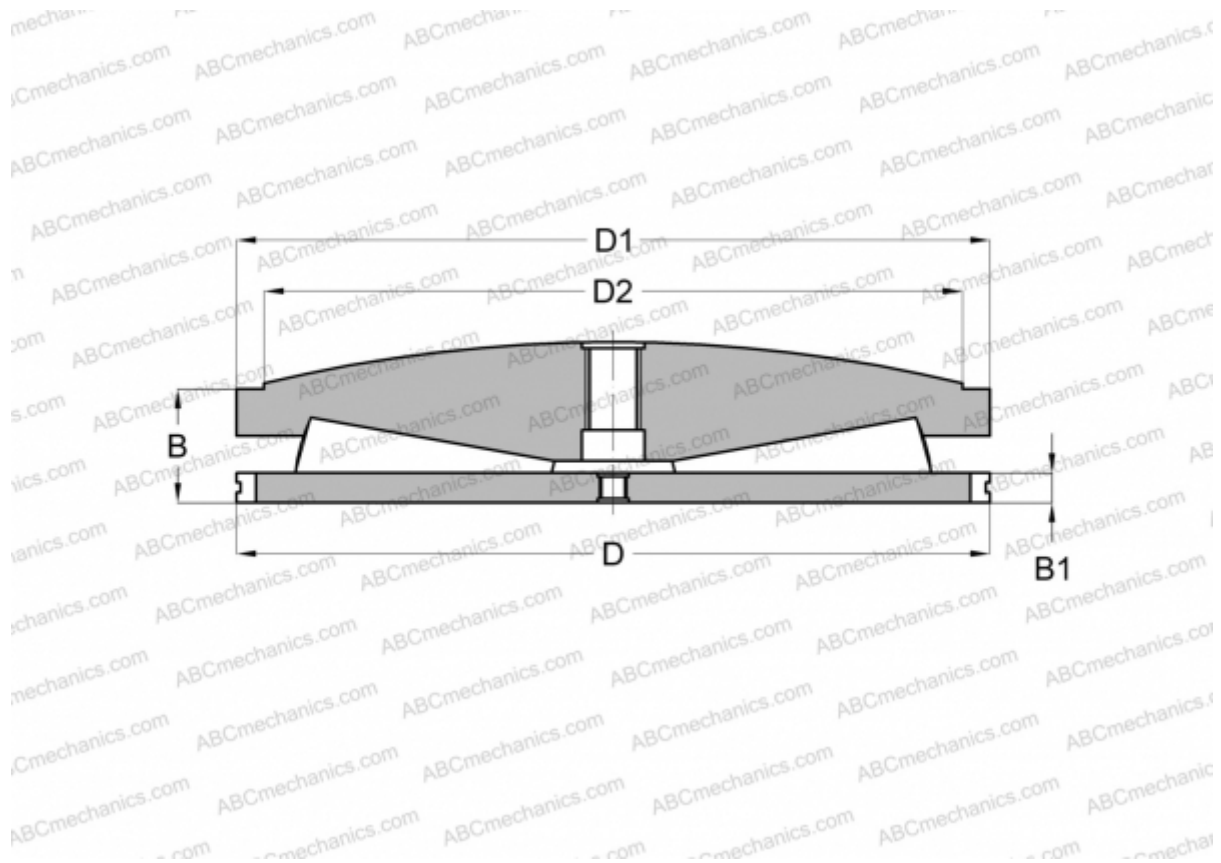

### Технические характеристики

#### РАЗМЕРЫ, ММ

D	581,020
D1	578,660
D2	508,000
B	196,650
B1	38,100

**МАССА, КГ** 355,000

**ПРОИЗВОДИТЕЛЬ** [FAG](#)